

ASC 30-36
ASC 55
ASC 145
ASC ultra
SC 60 Plus
SC 30

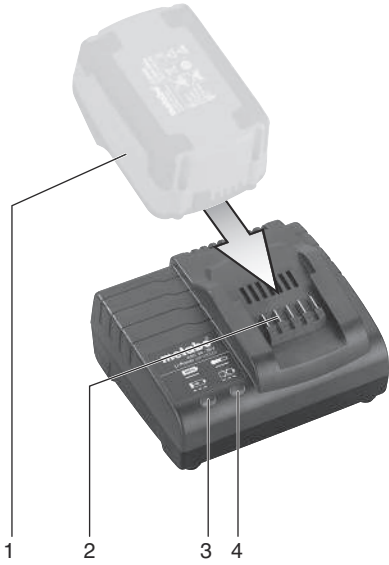

de	Originalbetriebsanleitung	4	fi	Alkuperäiset ohjeet	28
en	Original instructions	7	no	Original bruksanvisning	31
fr	Notice originale	10	da	Original brugsanvisning	34
nl	Oorspronkelijke gebruiksaanwijzing	13	pl	Instrukcja oryginalna	37
it	Istruzioni originali	16	el	Πρωτότυπες οδηγίες λειτουργίας	40
es	Manual original	19	hu	Eredeti használati utasítás	43
pt	Manual original	22	ru	Оригинальное руководство по эксплуатации	46
sv	Bruksanvisning i original	25			



SC 60 Plus
SC 30

ASC ultra
ASC 30-36
ASC 55
ASC 145



		ASC ultra ^{*1)}		ASC 145 ^{*1)}		ASC 30-36 ^{*1)} ASC 55 ^{*1)}		SC 60 Plus ^{*1)} SC 30 ^{*1)}	
U (V)	C (Ah)	I _c (A)	t (min)	I _c (A)	t (min)	I _c (A)	t (min)	I _c (A)	t (min)
12,0	2,0	4	30	4,0	30	4	30	2,6	46
12,0	4,0	6,5	37	8,0	30	4	60	2,6	92
12 (NiCd)	1,7	-	-	-	-	3	35	-	-
14,4	1,3	2,6	30	2,6	30	3	26	1,5	52
14,4	1,5	3	30	3,0	30	3	30	1,5	60
14,4	2,0	4	30	4,0	30	3	40	1,5	80
14,4	2,6	5,2	30	5,2	30	3	52	1,5	104
14,4	3,0	6	30	6,0	30	3	60	1,5	120
14,4	4,0	6,5	37	8,0	30	3	80	1,5	160
18	1,3	2,6	30	2,6	30	3	26	1,5	52
18	1,5	3	30	3,0	30	3	30	1,5	60
18	2,0	4	30	4,0	30	3	40	1,5	80
18	2,2	4,4	30	4,4	30	3	44	1,5	88
18	2,6	5,2	30	5,2	30	3	52	1,5	104
18	3,0	6	30	6,0	30	3	60	1,5	120
18	4,0	6,5	37	8,0	30	3	80	1,5	160
18	5,2	6,5	48	8,0	39	3	104	1,5	208
18	3,1	6,2	30	6,2	30	3	62	1,5	124
18	3,5	6,5	32	7,0	30	3	70	1,5	140
18	4,0	6,5	37	8,0	30	3	80	1,5	160
18	5,5	6,5	51	8,0	41	3	110	1,5	220
18	6,2	6,5	57	8,0	47	3	124	1,5	248
18	7,0	6,5	65	8,0	53	3	140	1,5	280
18	8,0	6,5	74	8,0	60	3	160	1,5	320
36	1,5	3	30	3,0	30	1,5	60	-	-
36	2,6	5,2	30	4,0	39	1,5	104	-	-
36	4,0	6,5	37	4,0	60	1,5	160	-	-
36	5,2	6,5	48	4,0	78	1,5	208	-	-
36	6,2	6,5	57	4,0	93	1,5	248	-	-
AIR COOLED		✓		✓		✓		-	

CE ^{*2)} 2014/30/EU, 2014/35/EU, 2011/65/EU
^{*3)} EN 60335-1, EN 60335-2-29, EN 50581:2012

2018-10-11, Bernd Fleischmann
 Direktor Produktentstehung & Qualität (Vice President Product Engineering & Quality)
^{*4)} Metabowerke GmbH - Metabo-Allee 1 - 72622 Nuertingen, Germany

Originalbetriebsanleitung

1. Konformitätserklärung

Wir erklären in alleiniger Verantwortlichkeit: Diese Ladegeräte, identifiziert durch Type und Seriennummer *1), entsprechen allen einschlägigen Bestimmungen der Richtlinien *2) und Normen *3). Technische Unterlagen bei *4) - siehe Seite 3.

2. Bestimmungsgemäße Verwendung

Die Ladegeräte sind ausschließlich zum Laden von Metabo und CAS (Cordless Alliance System) Akkupacks geeignet.

Dieses Gerät ist nicht dafür bestimmt, durch Personen mit eingeschränkten physischen, sensorischen oder geistigen Fähigkeiten oder mangels Erfahrung und/oder mangels Wissen benutzt zu werden, es sei denn, sie werden durch eine für ihre Sicherheit zuständige Person beaufsichtigt oder erhielten von ihr Anweisungen, wie das Gerät zu benutzen ist.

ASC 30-36 ist geeignet zum Laden von Li-Ion-Akkupacks (14,4 V - 36 V, 1,3 Ah - 8,0 Ah, 4- 10 Zellen).

ASC 55 ist geeignet zum Laden von Li-Ion-Akkupacks (12 V - 36 V, 1,3 Ah - 8,0 Ah, 3- 10 Zellen).

ASC 145 ist geeignet zum Laden von Li-Ion-Akkupacks (12 V - 36 V, 1,3 Ah - 8,0 Ah, 3- 10 Zellen).

ASC ultra ist geeignet zum Laden von Li-Ion-Akkupacks (Entsprechend dem Aufdruck auf dem Gerät, entweder 14,4 V - 36 V, 1,3 Ah - 8,0 Ah, 4- 10 Zellen, oder 12 V - 36 V, 1,3 Ah - 8,0 Ah, 3- 10 Zellen).

SC 60 Plus ist geeignet zum Laden von Li-Ion-Akkupacks (14,4 V - 18 V, 1,3 Ah - 8,0 Ah, 4- 10 Zellen).

SC 30 ist geeignet zum Laden von Li-Ion-Akkupacks (12 V - 18 V, 1,3 Ah - 8,0 Ah, 3- 10 Zellen).

ASC 55 ist geeignet zum Laden von NiCd-Akkupacks (12 V, 1,7 Ah, 10 Zellen).

 Versuchen Sie niemals nicht-auffladbare Batterien zu laden. Explosionsgefahr!
Für Schäden durch nicht bestimmungsgemäßen Gebrauch haftet allein der Benutzer.

Allgemein anerkannte Unfallverhütungsvorschriften und die beiliegenden Sicherheitshinweise müssen beachtet werden.

3. Allgemeine Sicherheitshinweise



WARNUNG – Zur Verringerung eines Verletzungsrisikos Betriebsanleitung lesen.



WARNUNG Lesen Sie alle Sicherheitshinweise und

Anweisungen. *Versäumnisse bei der Einhaltung der Sicherheitshinweise und Anweisungen können elektrischen Schlag, Brand und/oder schwere Verletzungen verursachen.*

Bewahren Sie alle Sicherheitshinweise und Anweisungen für die Zukunft auf.



Lesen Sie vor der Benutzung des Ladegerätes die beiliegenden Sicherheitshinweise und die Gebrauchsanleitung aufmerksam und vollständig durch. Bewahren Sie alle beiliegenden Dokumente auf und geben Sie Ihr Ladegerät nur mit diesen Dokumenten weiter.

4. Spezielle Sicherheitshinweise



Beachten Sie die mit diesem Symbol gekennzeichneten Textstellen zu Ihrem eigenen Schutz und zum Schutz Ihres Elektrowerkzeugs!



Warnung vor gefährlicher elektrischer Spannung!



Aus defekten Li-Ion-Akkupacks kann eine leicht saure, brennbare Flüssigkeit austreten!

Falls Akkufflüssigkeit austritt und mit der Haut in Berührung kommt,

spülen Sie sofort mit reichlich Wasser. Falls Akkufflüssigkeit in Ihre Augen gelangt, waschen Sie sie mit sauberem Wasser aus und begeben Sie sich unverzüglich in ärztliche Behandlung!

Voll geladenen Akkupack nicht erneut laden!



Nur für den Gebrauch in Innenräumen.



Schützen Sie Ihr Ladegerät vor Nässe!

Niemals Kindern die Benutzung des Gerätes gestatten.

Kinder sollten beaufsichtigt werden, um sicherzustellen, dass sie nicht mit dem Gerät spielen.

Halten Sie Kinder vom Ladegerät bzw. vom Arbeitsbereich fern!

Verwahren Sie Ihr Ladegerät so, dass es für Kinder unzugänglich ist!

Ziehen Sie bei Rauchentwicklung oder Feuer im Ladegerät sofort den Netzstecker!

Stecken Sie keine Gegenstände in die Lüftungsschlitze des Ladegerätes - Gefahr eines elektrischen Schlags bzw. Kurzschlusses!

Verwenden Sie keine defekten Akkupacks!

In Bereichen mit hoher Metallstaubbelastung keine Akkupacks mit AIR COOLED-Ladegeräten laden.

5. Überblick

Siehe Seite 2. Die Abbildungen gelten beispielhaft für alle Geräte.

- 1 Akkupack (nicht im Lieferumfang enthalten)
- 2 Schiebesitz
- 3 Betriebsanzeige
- 4 Warnanzeige

6. Inbetriebnahme



Vergleichen Sie vor Inbetriebnahme, ob die auf dem Typenschild angegebene Netzspannung und Netzfrequenz mit den Daten Ihres Stromnetzes übereinstimmen.

Geräte wie dieses, die Gleichstrom erzeugen, könnten einfache Fehlerstromschutzschalter beeinflussen. Verwenden Sie Typ F oder besser, mit einem Auslösestrom von max. 30 mA.



Vor Inbetriebnahme des Ladegerätes sicherstellen, dass die Lüftungsschlitze frei sind. Mindestabstand zu anderen Gegenständen min. 5 cm!

6.1 Selbsttest

Netzstecker einstecken.

Die Warnanzeige (4) und die Betriebsanzeige (3) leuchten nacheinander für ca. 1 Sekunde, der eingebaute Lüfter läuft für ca. 5 Sekunden.

7. Benutzung

7.1 Akkupack laden

Akkupack **vollständig, bis zum Anschlag** auf den Schiebesitz (2) aufschieben.



Die Betriebsanzeige (3) blinkt.

Hinweis: Um bei Li-Ion-Akkupacks den Ladezustand anzeigen zu lassen, erst Akkupack aus dem Ladegerät nehmen und dann Taste am Akkupack drücken.

7.2 Erhaltungsladung

Ist die Ladung beendet, schaltet das Ladegerät automatisch auf Erhaltungsladung um.

Der Akkupack kann im Ladegerät verbleiben und ist somit immer betriebsbereit.



Die Betriebsanzeige (3) leuchtet dauernd.

8. Störung

8.1 Warnanzeige (4) leuchtet dauernd



Akkupack wird nicht geladen. Temperatur zu hoch/ zu niedrig. Liegt die Temperatur des Akkupacks zwischen 0 °C und 50 °C, beginnt der Ladevorgang automatisch.

8.2 Warnanzeige (4) blinkt



de DEUTSCH

- Akkupack defekt. Akkupack sofort aus dem Ladegerät entnehmen.
- Akkupack wurde nicht richtig auf den Schiebeseitz (2) aufgeschoben. Siehe Kapitel 7.1.

9. Reparatur

Reparaturen am Ladegerät dürfen nur durch eine Elektrofachkraft ausgeführt werden!

Wenn die Netzanschlussleitung dieses Gerätes beschädigt wird, muss sie durch den Hersteller oder seinen Kundendienst oder eine ähnlich qualifizierte Person ersetzt werden, um Gefährdungen zu vermeiden.

Mit reparaturbedürftigen Metabo Ladegeräten wenden Sie sich bitte an Ihre Metabo-Vertretung. Adressen siehe www.metabo.com.

10. Umweltschutz

Befolgen Sie nationale Vorschriften zu umweltgerechter Entsorgung und zum Recycling ausgedienter Maschinen, Verpackungen und Zubehör.



Nur für EU-Länder: Werfen Sie Elektrowerkzeuge nicht in den Hausmüll! Gemäß Europäischer Richtlinie 2012/19/EU über Elektro- und Elektronik-Altgeräte und Umsetzung in nationales Recht müssen verbrauchte Elektrowerkzeuge getrennt gesammelt und einer umweltgerechten Wiederverwertung zugeführt werden.

11. Technische Daten

Siehe Seite 3.

U = Spannungsbereiche der Akkupacks
C = Akkupack-Kapazität
I_c = Ladestrom
t = Ladezeit¹⁾

¹⁾ Abhängig von der Restkapazität sowie der Temperatur des Akkupacks können die realen Ladezeiten von den Angaben abweichen.

Empfohlene Umgebungstemperatur beim Laden: 0 °C bis 50 °C.

Änderungen im Sinne des technischen Fortschritts vorbehalten.

Gerät der Schutzklasse II

~ Wechselstrom

Original instructions

1. Declaration of Conformity

We, being solely responsible: Hereby declare that these chargers, identified by type and serial number *1), meet the requirements of all relevant directives *2) and standards *3). Technical documents for *4) - see page 3.

2. Specified Conditions of Use

Chargers are only suitable for charging Metabo and CAS (Cordless Alliance System) battery packs.

This device is not designed for use by persons (including children) with physical, sensory or mental disabilities, or with insufficient experience and/or knowledge, unless they are supervised by a person responsible for their safety, or have received instructions on how to use the device by this person.

ASC 30-36 is suitable for charging Li-ion battery packs (14.4 V - 36 V, 1.3 Ah - 8.0 Ah, 4- 10 cells).

ASC 55 is suitable for charging Li-ion battery packs (12 V - 36 V, 1.3 Ah - 8.0 Ah, 3- 10 cells).

ASC 145 is suitable for charging Li-ion battery packs (12 V - 36 V, 1.3 Ah - 8.0 Ah, 3- 10 cells).

ASC ultra is suitable for charging Li-ion battery packs (corresponding to the print on the tool, either 14.4 V - 36 V, 1.3 Ah - 8.0 Ah, 4- 10 cells, or 12 V - 36 V, 1.3 Ah - 8.0 Ah, 3- 10 cells).

SC 60 Plus is suitable for charging Li-ion battery packs (14.4 V - 18 V, 1.3 Ah - 8.0 Ah, 4- 10 cells).

SC 30 is suitable for charging Li-ion battery packs (12 V - 18 V, 1.3 Ah - 8.0 Ah, 3- 10 cells).

ASC 55 is suited for charging NiCd battery packs (12 V, 1.7 Ah, 10 cells).

 Never attempt to charge batteries that are not rechargeable. Danger of explosion! The user bears sole responsibility for any damage caused by inappropriate use.

Generally accepted accident-prevention regulations and accompanying safety instructions should be observed.

3. General Safety Information

 **WARNING** – Read the operating instructions to reduce the risk of injury.

 **WARNING Read all safety warnings and instructions.**
Failure to follow all safety warnings and instructions may result in electric shock, fire and/or serious injury.

Keep all safety instructions and information for future reference.



Before using the charger, carefully read through and familiarise yourself with all the enclosed safety information and the Operating Instructions. Keep all enclosed documentation for future reference, and pass on your charger only together with this documentation.

4. Special Safety Instructions



For your own protection and for the protection of your power tool, pay attention to all parts of the text that are marked with this symbol!



Danger - electrical voltage!



A slightly acidic, flammable fluid may leak from defective Li-ion battery packs!

If battery fluid leaks out and comes into contact with your skin, rinse immediately with plenty of water. If battery fluid leaks out and comes into contact with your eyes, wash them with clean water and seek medical attention immediately!

Do not recharge a fully charged battery pack!



Only for use in indoor rooms.



Protect the charger from moisture.

Never allow children to use the device.

Children should be supervised to ensure that they do not play with the tool.

Keep children away from the battery charger and the working area!

Keep your battery charger out of reach of children!

Pull out the mains plug immediately if the battery charger starts to smoke or flames emerge!

Do not insert objects into the ventilation slots on the battery charger – there is a danger of electric shocks and short circuits!

Do not use faulty battery packs.

In areas with high metal dust exposure do not charge any battery packs with AIR COOLED chargers.

5. Overview

See page 2. The illustrations are regarded as exemplars for all devices.

- 1 Battery pack (not in scope of delivery)
- 2 Sliding seat
- 3 Operation display
- 4 Warning display

6. Initial Operation

 Before commissioning, check that the rated mains voltage and mains frequency stated on the type plate match your power supply.

Devices like these that generate direct current can influence simple earth leakage protection devices. Use a type F or better, with a release current of max. 30 mA.

 Before commissioning the charger, ensure that the air slots are free. Minimum distance to other objects is 5 cm!

6.1 Self-test

Plug in.

The warning display (4) and the operating indicator (3) light up one after the other for approx. 1 second and the installed fan runs for approx. 5 seconds.

7. Use

7.1 Charging battery pack

Push the battery pack **completely to the stop** on the sliding seat (2).



The operating indicator (3) flashes.

Note: To have the charge level displayed on Li-ion battery packs, first take the battery pack out of the charger and then press the button on the battery pack.

7.2 Conservation charge

Once the charging process has finished, the battery charger automatically switches to conservation mode.

The battery pack can remain in the battery charger and is therefore always ready for use.



The operating display (3) lights up continuously.

8. Faults

8.1 Warning display (4) lights up continuously



Battery pack is not charged. Excessive/insufficient temperature. When the temperature of the battery pack is between 0 °C and 50 °C, the charging process begins automatically.

8.2 Warning display (4) flashes



- Battery pack is defective. Remove the battery pack immediately from the charger.
- The battery pack was not pushed correctly onto the sliding seat (2). See chapter 7.1.

9. Repairs

Repairs to the charger must only be carried out by qualified electricians.

If the mains connection cable of this device is damaged, it must be replaced by the manufacturer or the Customer Service department of the manufacturer or a similarly qualified person to prevent endangering personnel and property.

If you have Metabo charges that require repairs, please contact your Metabo service centre. See www.metabo.com for addresses.

10. Environmental Protection

Observe national regulations on environmentally compatible disposal and on the recycling of disused machines, packaging and accessories.



Only for EU countries: never dispose of power tools in your household waste!
According to European Directive 2012/19/EU on Waste from Electric and Electronic Equipment and implementation in national law, used power tools must be collected separately and recycled in an environmentally-friendly manner.

11. Technical Specifications

See page 3.

U = voltage ranges of the battery packs

C = battery pack capacity

I_c = charging current

t = charging time¹⁾

¹⁾ Depending on the residual capacity and the temperature of the battery pack, real charging times may deviate from the specifications.

Recommended ambient temperature when charging: 0 °C to 50 °C

Changes due to technological progress reserved.

Device of protection class II

~ AC Power

Notice originale

1. Déclaration de conformité

Nous déclarons sous notre seule responsabilité, que ces chargeurs, identifiés par le type et le numéro de série *1), sont conformes à toutes les prescriptions applicables des directives *2) et normes *3). Documents techniques pour *4) - voir page 3.

2. Utilisation conforme à l'usage

Les chargeurs sont uniquement prévus pour recharger des batteries de Metabo et CAS (Cordless Alliance System).

Cet appareil ne doit pas être utilisé par des personnes présentant des capacités physiques, sensorielles ou mentales réduites ou manquant d'expérience et/ou de connaissances, sauf si elles sont surveillées par une personne responsable de leur sécurité ou qu'elles reçoivent des instructions sur l'utilisation de l'appareil.

Le chargeur **ASC 30-36** convient pour recharger des batteries Li-Ion (14,4 V - 36 V, 1,3 Ah - 8,0 Ah, 4- 10 cellules).

Le chargeur **ASC 55** convient pour recharger des batteries Li-Ion (12 V - 36 V, 1,3 Ah - 8,0 Ah, 3- 10 cellules).

Le chargeur **ASC 145** convient pour recharger des batteries Li-Ion (12 V - 36 V, 1,3 Ah - 8,0 Ah, 3- 10 cellules).

Le chargeur **ASC ultra** convient pour recharger des batteries Li-Ion (en fonction de la pression sur l'appareil, soit 14,4 V - 36 V, 1,3 Ah - 8,0 Ah, 4- 10 cellules, soit 12 V - 36 V, 1,3 Ah - 8,0 Ah, 3- 10 cellules).

Le chargeur **SC 60 Plus** convient pour recharger des batteries Li-Ion (14,4 V - 18 V, 1,3 Ah - 8,0 Ah, 4- 10 cellules).

Le chargeur **SC 30** convient pour recharger des batteries Li-Ion (12 V - 18 V, 1,3 Ah - 8,0 Ah, 3- 10 cellules).

Le chargeur **ASC 55** convient pour recharger des batteries NiCd (12 V, 1,7 Ah, 10 cellules).

 Ne jamais essayer de recharger des piles non rechargeables. Risque d'explosion !

L'utilisateur est entièrement responsable de tous les dommages résultant d'une utilisation non conforme.

Il est impératif de respecter les consignes générales de prévention contre les accidents ainsi que les consignes de sécurité ci-jointes.

3. Consignes générales de sécurité



AVERTISSEMENT – Lire la notice d'utilisation afin d'éviter tout risque de blessure.

 **AVERTISSEMENT** – Lire toutes les consignes de sécurité et les instructions. *Le non-respect des consignes de sécurité et des instructions peut être à l'origine d'une électrocution, d'un incendie et/ou de blessures graves.*

Conserver toutes les consignes de sécurité et instructions pour une utilisation ultérieure.



Avant d'utiliser le chargeur, lisez attentivement et entièrement les consignes de sécurité ainsi que le mode d'emploi ci-joints. Conservez les documents ci-joints et veillez à les remettre obligatoirement avec le chargeur à tout utilisateur concerné.

4. Consignes de sécurité particulières



Dans l'intérêt de votre propre sécurité et afin de protéger votre outil électrique, respecter les passages de texte marqués de ce symbole !



Attention : risque de choc électrique !



Une batterie Li-Ion défectueuse peut occasionner une fuite de liquide légèrement acide et inflammable !

En cas de fuite d'acide de batterie et de contact avec la peau, rincez immédiatement et abondamment à l'eau. En cas de projection dans les yeux, lavez-les à l'eau propre et consultez immédiatement un médecin !

Ne pas recharger une batterie entièrement chargée !



Réservé à un usage intérieur.



Protégez le chargeur contre l'humidité !

Ne jamais laisser les enfants utiliser l'appareil.

Les enfants doivent être surveillés afin de s'assurer qu'ils ne jouent pas avec l'appareil.

Éloignez les enfants du chargeur et de la zone de travail.

Rangez votre chargeur à un endroit inaccessible aux enfants.

En cas de dégagement de fumées ou d'un feu à l'intérieur du chargeur, veuillez immédiatement débrancher le cordon d'alimentation.

N'introduisez pas d'objets dans les fentes d'aération du chargeur – risque d'électrocution ou de court-circuit !

N'utilisez jamais de batteries défectueuses !

Ne pas recharger des batteries avec des chargeurs AIR COOLED dans des zones qui présentent un taux important de poussières métalliques.

5. Vue d'ensemble

Voir page 2. Les images s'appliquent à titre d'exemple pour tous les appareils.

- 1 Batterie (non fournie)
- 2 Logement coulissant
- 3 Témoin de contrôle
- 4 Témoin d'avertissement

6. Mise en service



Avant la mise en service, comparez si la tension secteur et la fréquence secteur indiquées sur la plaque signalétique correspondent aux caractéristiques du réseau de courant.

Les appareils comme celui-ci, qui génèrent du courant continu, pourraient influencer des disjoncteurs différentiels simples. Utilisez un type F, ou mieux, avec un courant de déclenchement max. de 30 mA.



Avant de mettre le chargeur en route, s'assurer que les fentes d'aération sont bien dégagées. Respecter une distance minimale de 5 cm par rapport à tout autre objet !

6.1 Autotest

Brancher la fiche secteur.

Le témoin d'avertissement (4) et le témoin de service (3) s'allument successivement pendant env. 1 seconde et le ventilateur intégré fonctionne pendant env. 5 secondes.

7. Utilisation

7.1 Recharger la batterie

Insérer la batterie **entièrement, jusqu'en butée**, dans le logement coulissant (2).



Le témoin de contrôle (3) clignote.

Remarque : Pour afficher l'état de charge des batteries Li-Ion, retirer tout d'abord la batterie du chargeur puis presser la touche sur la batterie.

7.2 Mode entretien

A la fin de l'opération de recharge, le chargeur commute automatiquement sur le mode d'entretien.

La batterie peut rester dans le chargeur et sera ainsi opérationnelle à tout moment.



Le témoin de contrôle (3) s'allume en fixe.

8. Panne

8.1 Le témoin d'avertissement (4) est allumé en permanence



La batterie n'est pas chargée. Température trop élevée / trop basse. Si la température de la batterie se situe entre 0 °C et 50 °C, le processus de recharge débute automatiquement.

8.2 Le témoin d'avertissement (4) clignote



- Batterie défectueuse. Retirer immédiatement la batterie du chargeur.
- La batterie n'a pas été insérée correctement dans le logement coulissant (2). Voir chapitre 7.1.

9. Réparations

Les travaux de réparation sur le chargeur ne doivent être effectués que par un spécialiste !

Au cas où le cordon d'alimentation électrique de cet appareil serait endommagé, faites-le remplacer par le fabricant, son service après-vente ou une personne de qualification comparable afin d'éviter tout risque.

Pour toute réparation sur un chargeur Metabo, veuillez contacter votre représentant Metabo. Voir les adresses sur www.metabo.com.

10. Protection de l'environnement

Suivez les réglementations nationales concernant l'élimination écologique et le recyclage des machines, des emballages et des accessoires.

 Uniquement pour les pays de l'UE : ne pas jeter les appareils électriques dans les ordures ménagères ! Conformément à la directive européenne 2012/19/UE relative aux déchets d'équipements électriques et électroniques (DEEE) et à sa transposition dans le droit national, les appareils électriques usagers doivent être séparés des autres déchets et remis à un point de collecte des DEEE pour le recyclage.

11. Caractéristiques techniques

Voir page 3.

U = plages de tension des batteries
C = capacité de la batterie
I_c = courant de recharge
t = durée de recharge¹⁾

¹⁾ En fonction de la capacité résiduelle et de la température des batteries, les durées de chargement réelles peuvent différer des valeurs indiquées.

Température ambiante recommandée pour la recharge : 0 °C à 50 °C

Sous réserve de modifications résultant de progrès techniques.

Appareil de la classe de protection II
~ courant alternatif

Oorspronkelijke gebruiksaanwijzing

1. Conformiteitsverklaring

Wij verklaren op eigen en uitsluitende verantwoording dat: deze acculaders, geïdentificeerd door type en serienummer *1), voldoen aan alle relevante bepalingen van de richtlijnen *2) en normen *3). Technische documentatie bij *4) - zie pagina 3.

2. Beoogd gebruik

De acculaders zijn uitsluitend geschikt voor het opladen van accupacks van Metabo en CAS (Cordless Alliance System).

Dit apparaat is niet bestemd voor gebruik door personen met beperkte fysieke, sensorische of geestelijke capaciteiten of die gebrek aan ervaring en/of kennis hebben, tenzij zij onder toezicht staan van een persoon die verantwoordelijk is voor hun veiligheid of van hem of haar aanwijzingen hebben gekregen over het gebruik van het apparaat.

ASC 30-36 is geschikt voor het laden van Li-Ion-accupacks (14,4 V - 36 V, 1,3 Ah - 8,0 Ah, 4-10 cellen).

ASC 55 is geschikt voor het laden van Li-Ion-accupacks (12 V - 36 V, 1,3 Ah - 8,0 Ah, 3-10 cellen).

ASC 145 is geschikt voor het laden van Li-Ion-accupacks (12 V - 36 V, 1,3 Ah - 8,0 Ah, 3-10 cellen).

ASC ultra is geschikt voor het laden van Li-Ion-accupacks (overeenkomstig de print op uw apparaat, of 14,4 V - 36 V, 1,3 Ah - 8,0 Ah, 4-10 cellen, of 12 V - 36 V, 1,3 Ah - 8,0 Ah, 3-10 cellen).

SC 60 Plus is geschikt voor het laden van Li-Ion-accupacks (14,4 V - 18 V, 1,3 Ah - 8,0 Ah, 4-10 cellen).

SC 30 is geschikt voor het laden van Li-Ion-accupacks (12 V - 18 V, 1,3 Ah - 8,0 Ah, 3-10 cellen).

ASC 55 zijn geschikt voor het laden van NiCd-accupacks (12 V, 1,7 Ah, 10 cellen).

 Probeer nooit om niet-oplaadbare batterijen te laden. Explosiegevaar!

Alleen de gebruiker is aansprakelijk voor schade door oneigenlijk gebruik.

Algemeen erkende ongevalpreventievoorschriften en de bijgevoegde veiligheidsaanwijzingen moeten in acht genomen worden.

3. Algemene veiligheidsinstructies

 **WAARSCHUWING** – Lees de gebruiksaanwijzing om het

risico op letsel te verminderen.

 **WAARSCHUWING** Lees alle veiligheidsinstructies en aanwijzingen. *Het niet opvolgen van de veiligheidsinstructies en aanwijzingen kan een elektrische schok, brand en/of ernstig letsel tot gevolg hebben.*

Bewaar alle veiligheidsinstructies en aanwijzingen voor toekomstig gebruik.



Lees voor het in gebruik nemen van de acculader de bij de machine behorende veiligheidsinstructies en de gebruiksaanwijzing aandachtig en volledig door. Bewaar alle bijbehorende documenten zorgvuldig en geef de acculader alleen samen met deze documenten door.

4. Speciale veiligheidsinstructies



Let voor uw veiligheid en die van het elektrisch gereedschap op de passages die zijn voorzien van dit symbool!



Waarschuwing voor gevaarlijke elektrische spanning!



Uit defecte Li-Ion-accupacks kan een licht zure, brandbare vloeistof lekken!

Wanneer accuvloeistof eruit lekt en met de huid in aanraking komt, onmiddellijk onder stromend water afspoelen. Wanneer er accuvloeistof in uw ogen terecht komt, was deze dan uit met schoon

water en zoek onmiddellijk een arts op voor behandeling!

Volledig geladen accupacks niet opnieuw laden!



Alleen voor gebruik binnenshuis.



Bescherm de acculader tegen vocht!

Laat nooit toe dat kinderen het apparaat gebruiken.

Kinderen dienen onder toezicht te staan om ervoor te zorgen dat zij niet met het apparaat spelen.

Houd kinderen uit de buurt van de acculader resp. het werkgebied!

Bewaar uw acculader op een voor kinderen ontoegankelijke plek!

Trek bij rookontwikkeling of brand in de acculader onmiddellijk de stekker uit het stopcontact!

Steek geen voorwerpen in de ventilatiesleuven van de acculader - gevaar voor een elektrische schok resp. kortsluiting!

Gebruik geen defecte accupacks!

In omgevingen met een hoge metaalstof-belasting mag u accupacks niet met AIR COOLED-acculaders laden.

5. Overzicht

Zie pagina 2. De afbeeldingen gelden als voorbeeld voor alle apparaten.

- 1 Accupack (niet bij de leveringsomvang ingegrepen)
- 2 Schuifbevestiging
- 3 Indicatielampje
- 4 Waarschuwingssleutel

6. Ingebruikname



Vergelijk voor de ingebruikname of de op het typeplaatje aangegeven spanning en frequentie overeenkomt met de netspanning.

Apparaten zoals deze, die gelijkstroom opwekken, kunnen eenvoudige differentiële schakelaars beïnvloeden. Gebruik type F of hoger, met een uitschakelstroom van max. 30 mA.



Zorg er voor de ingebruikname van de acculader voor dat de ventilatiesleuven vrij zijn. Minimale afstand tot andere voorwerpen min. 5 cm!

6.1 Zelftest

Steek de stekker in het stopcontact.

De waarschuwings-led (4) en het indicatielampje (3) gaan na elkaar ca. 1 seconde aan, de ingebouwde ventilator draait ca. 5 seconden.

7. Gebruik

7.1 Accupack opladen

Accupack **volledig, tot de aanslag** op de schuifbevestiging (2) schuiven.



Het indicatielampje (3) knippert.

Aanwijzing: Om bij Li-Ion-accupacks de laadtoestand te laten weergegeven eerst het accupack uit de acculader nemen en vervolgens op de knop van het accupack drukken.

7.2 Conditie laden

Wanneer het laden is beëindigd, schakelt de acculader automatisch over op conditie laden.

Het accupack kan in de acculader blijven zitten en is zodoende altijd gereed voor gebruik.



Het indicatielampje (3) brandt continu.

8. Storing

8.1 Waarschuwingssleutel (4) brandt continu



Accupack wordt niet opgeladen. Temperatuur te hoog/te laag. Licht de temperatuur van het accupack tussen 0°C en 50°C, dan begint het laden automatisch.

8.2 Waarschuwingssleutel (4) knippert



- Accupack defect. Accupack direct uit de acculader nemen.
- Accupack is niet goed op de schuifbevestiging (2) geschoven. Zie hoofdstuk 7.1.

9. Reparatie

Reparaties aan de acculader mogen uitsluitend uitgevoerd worden door een erkend elektromonteur!

Als de stroomkabel van dit apparaat beschadigd is, dient het door de fabrikant of zijn klantenservice of een soortgelijk gekwalificeerde persoon vervangen te worden, om gevaren te voorkomen.

Neem voor acculaders van Metabo die gerepareerd dienen te worden contact op met uw Metabo-vertegenwoordiging. Zie voor adressen www.metabo.com.

10. Milieubescherming

Neem de nationale voorschriften in acht voor een milieuvriendelijke verwijdering en de recycling van afgedankte machines, verpakkingen en toebehoren.



Uitsluitend voor EU-landen: geef uw elektrisch gereedschap nooit met het huisvuil mee! Volgens de Europese richtlijn 2012/19/EG inzake gebruikte elektrische en elektronische apparaten en de vertaling hiervan in de nationale wetgeving dienen afgedankte elektrische gereedschappen gescheiden te worden ingezameld en op milieuvriendelijke wijze te worden afgevoerd.

11. Technische gegevens

Zie pagina 3.

U = spanningsbereik van het accupack
C = accupack-capaciteit
I_c = laadstroom
t = laadtijd¹⁾

¹⁾ Afhankelijk van de restcapaciteit en de temperatuur van het accupack kunnen de werkelijke laadtijden afwijken van de opgegeven tijden.

Toegestane omgevingstemperatuur tijdens het laden: 0°C tot 50°C.

Wijzigingen in het kader van technische verbeteringen voorbehouden.

Apparaat van beveiligingsklasse II

~ wisselstroom

Istruzioni originali

1. Dichiarazione di conformità

Dichiariamo sotto la nostra completa responsabilità che questi caricabatterie, identificati dai modelli e numeri di serie *1), sono conformi a tutte le disposizioni pertinenti delle direttive *2) e delle norme *3). Documentazione tecnica presso *4) - vedere pagina 3.

2. Utilizzo conforme

I caricabatterie sono adatti esclusivamente per la ricarica di batterie Metabo e CAS (Cordless Alliance System).

Questo dispositivo non è concepito per essere utilizzato da persone con limitate capacità fisiche, psichiche, sensoriali o intellettuali o con insufficienti esperienze e/o conoscenze, a meno che ciò non avvenga sotto la sorveglianza di personale responsabile per la loro sicurezza o che tale personale fornisca le istruzioni necessarie per utilizzare il dispositivo.

ASC 30-36 è adatto per la ricarica di batterie agli ioni di litio (14,4 V - 36 V, 1,3 Ah - 8,0 Ah, 4 - 10 celle).

ASC 55 è adatto per la ricarica di batterie agli ioni di litio (12 V - 36 V, 1,3 Ah - 8,0 Ah, 3 - 10 celle).

ASC 145 è adatto per la ricarica di batterie agli ioni di litio (12 V - 36 V, 1,3 Ah - 8,0 Ah, 3 - 10 celle).

ASC ultra è adatto per la ricarica di batterie agli ioni di litio (conformemente alla dicitura riportata sul dispositivo: 14,4 V - 36 V, 1,3 Ah - 8,0 Ah, 4 - 10 celle, oppure 12 V - 36 V, 1,3 Ah - 8,0 Ah, 3 - 10 celle).

SC 60 Plus è adatto per la ricarica di batterie agli ioni di litio (14,4 V - 18 V, 1,3 Ah - 8,0 Ah, 4 - 10 celle).

SC 30 è adatto per la ricarica di batterie agli ioni di litio (12 V - 18 V, 1,3 Ah - 8,0 Ah, 3 - 10 celle).

ASC 55 è adatto per la ricarica di batterie al nichel-cadmio (12 V, 1,7 Ah, 10 celle).

 Non ricaricare mai batterie non ricaricabili. Pericolo di esplosione!

Per eventuali danni derivanti da un uso improprio, è responsabile esclusivamente l'utilizzatore.

Rispettare le norme generali per la prevenzione degli incidenti e le avvertenze per la sicurezza riportate nel presente documento.

3. Avvertenze generali di sicurezza



AVVERTENZA – Leggere le istruzioni per l'uso al fine di ridurre il rischio di lesioni.

 **AVVERTENZA** Leggere tutte le avvertenze di sicurezza e le relative istruzioni. *Eventuali omissioni nell'adempimento delle avvertenze di sicurezza e delle istruzioni possono causare scosse elettriche, incendi e/o lesioni gravi.*

Conservare tutte le avvertenze di sicurezza e le istruzioni per un uso futuro.



Prima di utilizzare il caricabatteria, leggere attentamente e per intero le avvertenze sulla sicurezza e le istruzioni per l'uso fornite in dotazione. Conservare tutta la documentazione allegata e, nel caso di cessione del caricabatteria, consegnare con esso anche la documentazione.

4. Avvertenze specifiche di sicurezza



Per proteggere la propria persona e per una migliore cura dell'elettrotensile, attenersi alle parti di testo contrassegnate con questo simbolo!



Avvertenza per tensione elettrica pericolosa.



Dalle batterie agli ioni di litio difettose può fuoriuscire un liquido leggermente acido e infiammabile!

Se si verifica una perdita di liquido della batteria e questo entra in contatto con la pelle, risciacquare subito con abbondante acqua. Se il liquido delle batterie entra in contatto con gli occhi, risciacquare con acqua pulita ed affidarsi

immediatamente alle cure di un medico!

Non ricaricare le batterie già cariche!



Solo per uso in ambienti interni.



Proteggere il caricabatteria dall'umidità!

Non consentire mai ai bambini di utilizzare il dispositivo.

I bambini devono essere sorvegliati al fine di garantire che non giochino con l'apparecchio.

Tenere lontano i bambini dal caricabatteria e dal luogo di lavoro!

Riporre il caricabatteria lontano dalla portata dei bambini!

In presenza di fumo o fuoco nel caricabatteria, staccare immediatamente la spina di alimentazione!

Non inserire oggetti nelle feritoie di aerazione del caricabatteria – Pericolo di scossa elettrica o di cortocircuito!

Non utilizzare batterie difettose!

Nelle aree caratterizzate da un'elevata presenza di polvere metallica, non ricaricare le batterie con i caricabatteria AIR COOLED.

5. Sintesi

Vedere pagina 2. Le immagini hanno valore indicativo per tutti gli apparecchi.

- 1 Batteria (non in dotazione)
- 2 Innesto a slitta
- 3 Spia di funzionamento
- 4 Spia di avviso

6. Messa in funzione



Prima della messa in funzione, verificare che la frequenza e la tensione di alimentazione corrispondano ai dati elettrici riportati sulla targhetta del modello.

Apparecchi come questo, che generano corrente continua, potrebbero esercitare influssi su un circuito di sicurezza per correnti di guasto. Utilizzare un apparecchio di tipo F o superiore, con corrente di apertura max. di 30 mA.



Prima della messa in funzione del caricabatteria assicurarsi che le feritoie di aerazione siano libere. Distanza minima rispetto ad altri oggetti: almeno 5 cm!

6.1 Autotest

Inserire la spina di alimentazione.

La spia di avviso (4) e la spia di funzionamento (3) si accendono in successione per ca. 1 secondo e la ventola incorporata funziona per ca. 5 secondi.

7. Utilizzo

7.1 Ricarica della batteria

Inserire l'intera batteria, **fino in fondo** sull'innesto a slitta (2).



La spia di funzionamento (3) lampeggia.

Nota: per visualizzare il livello di carica delle batterie agli ioni di litio, per prima cosa estrarre la batteria dal caricabatteria, quindi premere il tasto sulla batteria.

7.2 Carica di mantenimento

Una volta terminata la ricarica, il caricabatteria passa automaticamente alla carica di mantenimento.

La batteria può rimanere all'interno del caricabatteria e, in questo modo, è sempre pronta per l'uso.



La spia di funzionamento (3) si accende in modo permanente.

8. Anomalia

8.1 La spia di avviso (4) si accende in modo permanente



La batteria non viene ricaricata. Temperatura troppo alta/troppo bassa. Se la temperatura della batteria è compresa tra 0 °C e 50 °C, il processo di ricarica inizia automaticamente.

8.2 La spia di avviso (4) lampeggia



- La batteria è guasta. Togliere immediatamente la batteria dal caricabatteria.

- La batteria non è stata applicata correttamente sull'innesto a slitta (2). Vedere il capitolo 7.1.

9. Riparazione

Le riparazioni al caricabatteria devono essere effettuate esclusivamente da elettricisti specializzati!

Per evitare eventuali pericoli, quando il cavo dell'alimentazione del presente apparecchio è danneggiato, farlo sostituire dal produttore, dal servizio clienti o da un'altra persona qualificata.

Nel caso di caricabatteria Metabo che necessitino di riparazioni rivolgersi al proprio rappresentante Metabo di zona. Per gli indirizzi consultare il sito www.metabo.com.

10. Rispetto dell'ambiente

Attenersi alle norme nazionali riguardo allo smaltimento eco-compatibile e al riciclaggio di macchine fuori servizio, imballaggi e accessori.



Solo per i Paesi UE: non smaltire gli elettrodomestici tra i rifiuti domestici! Secondo la Direttiva europea 2012/19/UE sugli utensili elettrici ed elettronici usati e l'applicazione nel diritto nazionale, gli elettrodomestici usati devono essere smaltiti separatamente e sottoposti ad un sistema di riciclaggio eco-compatibile.

11. Dati tecnici

Vedere pagina 3.

U = range di tensione delle batterie
C = capacità delle batterie
I_c = corrente di carica
t = tempo di ricarica¹⁾

¹⁾ I tempi di carica reali possono variare dai valori indicati in funzione della capacità residua nonché della temperatura della batteria.

Temperatura ambiente consigliata durante la ricarica: da 0 °C a 50 °C.

Ci riserviamo il diritto di apportare modifiche nell'ambito dello sviluppo tecnologico.

Apparecchiatura della classe di protezione II
~ Corrente alternata

Manual original

1. Declaración de conformidad

Declaramos bajo nuestra exclusiva responsabilidad que estos cargadores, identificados por tipo y número de serie *1), cumplen todas las disposiciones pertinentes de las directivas *2) y normas *3). Documentación técnica en *4) - véase página 3.

2. Uso según su finalidad

Los dispositivos de carga son para cargar exclusivamente baterías de Metabo y CAS (Cordless Alliance System).

Esta herramienta no está pensada para ser utilizada por personas con limitaciones físicas, sensoriales o mentales o que no tengan la experiencia y/o los conocimientos debidos, a menos que sean vigilados por una persona encargada de su seguridad o que hayan recibido de ésta instrucciones sobre la utilización de la herramienta.

ASC 30-36 está diseñado para cargar baterías de Li-ion (14,4 V - 36 V, 1,3 Ah - 8,0 Ah, 4- 10 células).

ASC 55 está diseñado para cargar baterías de Li-ion (12 V - 36 V, 1,3 Ah - 8,0 Ah, 3- 10 células).

ASC 145 está diseñado para cargar baterías de Li-ion (12 V - 36 V, 1,3 Ah - 8,0 Ah, 3- 10 células).

ASC ultra está diseñado para cargar baterías de Li-ion (según el estampado en el dispositivo, bien 14,4 V - 36 V, 1,3 Ah - 8,0 Ah, 4- 10 células, o bien 12 V - 36 V, 1,3 Ah - 8,0 Ah, 3- 10 células).

SC 60 Plus está diseñado para cargar baterías de Li-Ion (14,4 V - 18 V, 1,3 Ah - 8,0 Ah, 4- 10 células).

SC 30 está diseñado para cargar baterías de Li-ion (12 V - 18 V, 1,3 Ah - 8,0 Ah, 3- 10 células).

ASC 55 está diseñado para cargar baterías de NiCd (12 V, 1,7 Ah, 10 células).

 No intente en ningún caso cargar baterías no recargables. ¡Existe peligro de explosión! Los posibles daños derivados de un uso inadecuado son responsabilidad exclusiva del usuario.

Se deberán tener en cuenta la normativa sobre seguridad e higiene en el trabajo y las indicaciones de seguridad incluidas a continuación.

3. Recomendaciones generales de seguridad



ADVERTENCIA: lea el manual de instrucciones para reducir el riesgo de lesiones.



ADVERTENCIA: lea íntegramente las

indicaciones de seguridad e instrucciones de manejo. El incumplimiento de las instrucciones de seguridad siguientes puede dar lugar a descargas eléctricas, incendios y/o lesiones graves.

Guarde estas indicaciones de seguridad e instrucciones de manejo en un lugar seguro.



Antes de utilizar el acumulador, lea detenidamente todas las indicaciones de seguridad e instrucciones de manejo incluidas. Conserve todos los documentos incluidos y no entregue este cargador sin la documentación.

4. Indicaciones especiales de seguridad



Por su propia protección y la de su herramienta eléctrica, preste especial atención a los puntos de texto marcados con este símbolo.



Aviso ante una tensión eléctrica peligrosa.



De las baterías de litio defectuosas puede llegar a salir un líquido ligeramente ácido e inflamable

En caso de que salga líquido de la batería y entre en contacto con la piel, lávese inmediatamente con abundante agua. En caso de que el líquido entrara en contacto con los ojos, lávelos con agua limpia y acuda inmediatamente a un centro médico.

No recargue un acumulador completamente cargado.



Únicamente para uso en interiores.



Mantenga el cargador alejado de la humedad.

Bajo ningún concepto está permitido que los niños utilicen el aparato.

Vigile a los niños para asegurarse de que no juegan con el aparato.

Mantenga a los niños fuera del alcance del cargador y de su zona de trabajo.

Guarde el cargador fuera del alcance de los niños.

En caso de emisión de humos o de fuego, desconecte inmediatamente el cargador de la red eléctrica.

No sitúe ningún objeto en la rejilla de ventilación del cargador, existe peligro de sufrir una descarga eléctrica o un cortocircuito.

No utilice acumuladores defectuosos.

No cargar baterías con cargadores AIR COOLED en áreas con alta carga de polvo metálico.

5. Descripción general

Véase la página 2. Las figuras son ilustrativas para todos los aparatos.

- 1 Acumulador (no incluido en el volumen de suministro)
- 2 Asiento deslizable
- 3 Indicador de servicio
- 4 Indicador de aviso

6. Puesta en servicio



Antes de conectar el aparato, compruebe que la tensión y la frecuencia de red que se indican en la placa de identificación coinciden con los datos de la red eléctrica.

Dispositivos como este, que generan corriente continua, podrían influir sobre los interruptores de protección diferencial sencillos. Utilice el tipo F 0

superior con una corriente de desconexión máxima de 30 mA.



Antes de poner en marcha el cargador, asegúrese de que las rejillas de ventilación no estén cubiertas. La distancia mínima a otros objetos debe ser superior a 5 cm.

6.1 Autoverificación

Enchufe el cable al enchufe de red.

El indicador de aviso (4) y el indicador de servicio (3) se iluminan de modo consecutivo durante aprox. 1 segundo, el ventilador incorporado funciona durante aprox. 5 segundos.

7. Uso

7.1 Carga del acumulador

Deslizar el acumulador **completamente, hasta el tope**, sobre el asiento corredizo (2).



El indicador de servicio (3) parpadea.

Advertencia: para que los acumuladores de Li-Ion puedan indicar su estado de carga, retire primero la batería del cargador y, a continuación, pulse la tecla del acumulador.

7.2 Carga de compensación

Cuando la batería termina de cargarse, el cargador pasa automáticamente al estado de carga de compensación.

El acumulador puede permanecer en el cargador y estar así siempre listo para el funcionamiento.



El indicador de servicio (3) está encendido continuamente.

8. Fallo

8.1 El indicador de aviso (4) se ilumina de forma continua



El acumulador no se carga. La temperatura es demasiado alta o baja. Si la temperatura de la batería está entre 0 °C y 50 °C, el proceso de carga comenzará automáticamente.

8.2 El indicador de aviso (4) parpadea



- Acumulador defectuoso. Extraiga el acumulador del cargador inmediatamente.
- El acumulador no se desliza correctamente sobre el asiento corredizo (2). Véase el capítulo 7.1.

9. Reparación

Todas las reparaciones en el cargador deberán llevarse a cabo exclusivamente por técnicos especialistas.

En caso de que el cable de alimentación de red de este aparato esté dañado, sólo el fabricante, su servicio de atención al cliente o una persona debidamente cualificada deberá sustituirlo con el propósito de evitar situaciones que entrañen peligro para el usuario.

En caso de tener cargadores de Metabo que necesiten ser reparados, sírvase dirigirse a su representante de Metabo. En la página www.metabo.com encontrará las direcciones necesarias.

10. Protección del medio ambiente

Cumpla lo estipulado por las normativas nacionales relativas a la gestión ecológica de los residuos y al reciclaje de herramientas, embalajes y accesorios usados.



Solo para países de la UE: no tire las herramientas eléctricas a la basura doméstica. Según la directiva europea 2012/19/UE sobre residuos de aparatos eléctricos y electrónicos y las correspondientes legislaciones nacionales, las herramientas eléctricas usadas deben recogerse por separado y reciclarse de modo respetuoso con el medio ambiente.

11. Datos técnicos

Véase la página 3.

U = Margen de tensiones del acumulador
C = Capacidad del acumulador
I_C = Corriente de carga
t = tiempo de carga¹⁾

¹⁾ Los tiempos de carga reales pueden ser diferentes de los datos proporcionados en función de la capacidad residual así como de la temperatura del acumulador.

Temperatura ambiental recomendada durante el almacenamiento: de 0 °C a 50 °C

Nos reservamos el derecho a efectuar modificaciones en función de las innovaciones tecnológicas.

Aparato con categoría de protección II

~ Corriente alterna

Manual original

1. Declaração de conformidade

Declaramos, sob nossa responsabilidade: estes carregadores, identificados por tipo e número de série *1), estão em conformidade com todas as disposições aplicáveis das Diretivas *2) e Normas *3). Documentações técnicas no *4) - ver página 3.

2. Utilização correta

Os carregadores destinam-se exclusivamente para carregar baterias Metabo e CAS (Cordless Alliance System).

Este aparelho não é adequado para ser utilizado por pessoas com deficiências físicas, sensoriais ou mentais, ou com práticas insuficientes e/ou conhecimentos insuficientes, a não ser que sejam controladas por uma pessoa responsável pela sua segurança, ou que tenham recebido instruções dessa pessoa sobre a utilização do aparelho.

ASC 30-36 é apropriado para carregar baterias de lítio (14,4 V - 36 V, 1,3 Ah - 8,0 Ah, 4- 10 células).

ASC 55 é apropriado para carregar baterias de lítio (12 V - 36 V, 1,3 Ah - 8,0 Ah, 3- 10 células).

ASC 145 é apropriado para carregar baterias de lítio (12 V - 36 V, 1,3 Ah - 8,0 Ah, 3- 10 células).

ASC ultra é apropriado para carregar baterias de lítio (de acordo com a inscrição no aparelho, 14,4 V - 36 V, 1,3 Ah - 8,0 Ah, 4- 10 células, ou 12 V - 36 V, 1,3 Ah - 8,0 Ah, 3- 10 células).

SC 60 Plus é apropriado para carregar baterias de lítio (14,4 V - 18 V, 1,3 Ah - 8,0 Ah, 4- 10 células).

SC 30 é apropriado para carregar baterias de lítio (12 V - 18 V, 1,3 Ah - 8,0 Ah, 3- 10 células).

ASC 55 é apropriado para carregar baterias NiCd (12 V, 1,7 Ah, 10 células).

 Nunca tente carregar baterias não recarregáveis. Perigo de explosão!

O utilizador é inteiramente responsável por danos que advenham de uma utilização indevida.

Deverá cumprir as normas gerais de prevenção de acidentes aplicáveis, bem como as indicações de segurança juntamente fornecidas.

3. Indicações gerais de segurança



AVISO – Ler o manual de instruções para reduzir o risco de ferimentos.



AVISO Leia todas as indicações de segurança e instruções. Em caso de não cumprimento das indicações de segurança e das instruções podem

ocorrer choques elétricos, incêndios e/ou ferimentos graves.

Guarde todas as indicações de segurança e instruções para futuras consultas.



Antes de utilizar o carregador, leia atentamente e na íntegra as indicações de segurança e o manual de instruções juntamente fornecidos. Guarde todos os documentos juntamente fornecidos e ao entregar o carregador, faça-o sempre acompanhado destes documentos.

4. Indicações especiais de segurança



Para a sua própria proteção e para proteção da sua ferramenta elétrica respeite as partes do texto marcadas com este símbolo!



Aviso contra tensão elétrica perigosa!



As baterias de lítio danificadas podem verter um líquido ligeiramente ácido e inflamável!

Caso as baterias vertam líquido e o mesmo entre em contacto com a pele, deverá lavar imediatamente com água abundante. Se o líquido das baterias entrar em contacto com os seus olhos, lave-os com água limpa e consulte imediatamente um médico!

Não recarregar baterias totalmente carregadas!



Apenas para a utilização em espaços interiores.



Proteja o seu carregador de humidade!

Nunca deverá permitir a utilização do aparelho a crianças.

As crianças devem ser vigiadas para garantir que não brincam com o aparelho.

Mantenha as crianças longe do carregador ou da área de trabalho!

Guarde o seu carregador longe do alcance das crianças!

Em caso de formação de fumo ou fogo no carregador, puxe imediatamente a ficha da tomada!

Não inserir objetos nas aberturas de ventilação do carregador uma vez que existe perigo de um choque elétrico ou de um curto-circuito!

Nunca utilizar baterias avariadas!

Em áreas com uma sobrecarga elevada de pó de metal não deverá carregar baterias com carregadores AIR COOLED.

5. Vista geral

Ver página 2. As figura servem de exemplo para todos os aparelhos.

- 1 Bateria (não incluída no volume de fornecimento)
- 2 Assento correção
- 3 Indicador de funcionamento
- 4 Indicador de aviso

6. Colocação em funcionamento



Antes de colocar em funcionamento, confirme se os dados da sua rede elétrica coincidem com a tensão de rede e a frequência de rede indicadas na placa de características.

Aparelhos deste tipo, que geram corrente contínua, podem influenciar interruptor de proteção de corrente residual simples. Utilize o tipo F ou

superior, com uma corrente de disparo de no máx. 30 mA.



Antes de colocar em funcionamento o carregador, certifique-se de que as aberturas de ventilação estão livres. Distância mínima em relação a outros objetos no mín. 5 cm!

6.1 Autoteste

Inserir a ficha de rede.

O indicador de aviso (4) e o indicador de funcionamento (3) acendem um após o outro durante aprox. 1 segundo e o ventilador instalado funciona durante aprox. 5 segundos.

7. Utilização

7.1 Carregar a bateria

Inserir a bateria **totalmente até ao encosto** sobre o assento correção (2).



O indicador de funcionamento (3) pisca.

Nota: para a indicação do estado de carga em baterias de lítio deverá retirar primeiro a bateria do carregador e de seguida, pressionar o botão na bateria.

7.2 Carga de manutenção

Após finalizar o carregamento, o carregador comuta automaticamente para carga de manutenção.

A bateria pode permanecer no carregador, estando desta forma sempre pronta para funcionar.



O indicador de funcionamento (3) acende continuamente.

8. Avaria

8.1 O indicador de aviso (4) acende continuamente.



A bateria não está a ser carregada. Temperatura demasiado elevada/baixa. Se a temperatura da bateria se encontrar entre os 0 °C e os 50 °C, o processo de carregamento inicia automaticamente.

8.2 O indicador de aviso (4) pisca.



- Bateria avariada. Retirar imediatamente a bateria do carregador.
- A bateria não foi inserida corretamente sobre o assento correção (2). Ver capítulo 7.1.

9. Reparações

As reparações no carregador só devem ser efetuadas por um electricista qualificado!

Caso o cabo de ligação à rede deste aparelho seja danificado deverá ser substituído pelo fabricante ou pelo seu serviço de assistência técnica ou como alternativa, por uma pessoa devidamente qualificada, de forma a evitar riscos.

Caso os carregadores Metabo necessitem de reparações, dirija-se ao seu representante Metabo. Poderá consultar os endereços em www.metabo.com

10. Proteção do ambiente

Respeite as determinações nacionais sobre a eliminação ecológica e sobre a reciclagem de máquinas usadas, embalagens e acessórios.



Apenas para países da UE: não colocar as ferramentas elétricas no lixo doméstico! De acordo com a diretiva europeia 2012/19/UE sobre equipamentos elétricos e eletrónicos usados, e na conversão ao direito nacional, as ferramentas elétricas usadas devem ser recolhidas em separado, e entregues a uma reciclagem ecologicamente correta.

11. Dados técnicos

Ver página 3.

U = Faixas de tensão das baterias
C = Capacidade da bateria
I_c = Corrente de carga
t = Tempo de carga¹⁾

¹⁾ Consoante a capacidade residual, bem como a temperatura da bateria, os tempos reais de carregamento podem divergir das indicações.

Temperatura ambiente recomendada ao carregar: 0 °C até 50 °C.

Reservamo-nos o direito de proceder a alterações relacionadas com o progresso tecnológico.

Aparelho da classe de proteção II

~ Corrente alternada

Bruksanvisning i original

1. Försäkran om överensstämmelse

Vi försäkrar på eget ansvar att laddare med typ- och serienummer *1) uppfyller kraven i gällande direktiv *2) och standarder *3). Teknisk dokumentation *4) – se sidan 3.

2. Föreskriven användning

Laddarna är endast avsedda för laddning av batteripaket från Metabo och CAS (Cordless Alliance System).

Verktyget är inte avsett att användas av personer med nedsatt fysisk, sensorisk eller mental förmåga och/eller av personer som saknar kunskap om produkten, såvida de inte hålls under uppsikt av en person som ansvarar för deras säkerhet och ger instruktioner om hur produkten ska användas.

ASC 30-36 används för laddning av litiumjonbatterier (14,4 V - 36 V, 1,3 Ah - 8,0 Ah, 4- 10 celler).

ASC 55 används för laddning av litiumjonbatterier (12 V - 36 V, 1,3 Ah - 8,0 Ah, 3- 10 celler).

ASC 145 används för laddning av litiumjonbatterier (12 V - 36 V, 1,3 Ah - 8,0 Ah, 3- 10 celler).

ASC ultra används för laddning av litiumjonbatterier (enligt uppgift på maskinen, antingen 14,4 V - 36 V, 1,3 Ah - 8,0 Ah, 4- 10 celler, eller 12 V - 36 V, 1,3 Ah - 8,0 Ah, 3- 10 celler).

SC 60 Plus används för laddning av litiumjonbatterier (14,4 V - 18 V, 1,3 Ah - 8,0 Ah, 4- 10 celler).

SC 30 används för laddning av litiumjonbatterier (12 V - 18 V, 1,3 Ah - 8,0 Ah, 3- 10 celler).

ASC 55 används för laddning av NiCd-batterier (12 V, 1,7 Ah, 10 celler).

 Försök aldrig ladda batterier som inte är avsedda för uppladdning. Explosionsrisk! Användaren ansvarar själv för skador som orsakas av felaktig användning.

Följ gällande föreskrifter för skadeprevention och de medföljande säkerhetsanvisningarna.

3. Allmänna säkerhetsanvisningar



WARNING – Läs igenom bruksanvisningen för att minska risken för skador.



WARNING! Läs igenom alla säkerhetsanvisningar och anvisningar. Om säkerhetsanvisningar och

anvisningar inte beaktas kan det leda till elstöt, brand och/eller svåra personskador.

Spara säkerhetsanvisningar och anvisningar för framtida bruk.



Läs hela säkerhets- och bruksanvisningen noga innan du använder laddaren. Spara all medföljande dokumentation och se till så att den alltid följer med laddaren.

4. Särskilda säkerhetsanvisningar



Följ anvisningarna i textavsnitten med den här symbolen för att förebygga personskador och skador på elverktuget!



Varning för livsfarlig elspänning!



Trasiga litiumjonbatterier kan läcka en något sur, brännbar vätska!

Om du får läckande batterivätska på huden, spola direkt med rikliga mängder vatten. Får du batterivätska i ögonen, skölj med rent vatten och sök omedelbart läkarvård!

Ladda inte fulladdade batterier!



Endast för användning inomhus.



Skydda laddaren mot fukt!

Tillåt aldrig att barn använder verktyget.

Håll barn under uppsikt, så att de inte leker med verktyget.

Håll barn borta från laddaren och arbetsområdet!

Förvara laddaren oåtkomlig för barn!

Dra genast ur kontakten vid rökutveckling eller brand i laddaren!

Stick aldrig in föremål i laddarens ventilationsöppningar - risk för stötar resp. kortslutning!

Använd aldrig trasiga batterier!

Ladda inte batteripaket med AIR COOLED-laddare i områden med hög dammbelastning.

5. Översikt

Se sida 2. Bilderna utgör exempel för alla maskiner.

- 1 Batteri (ingår inte)
- 2 Skjutfäste
- 3 Driftsindikering
- 4 Varningsindikering

6. Driftstart



Kontrollera först att den spänning och frekvens som anges på märkskylten överensstämmer med den nätström du ska använda.

Maskiner av den här typen som kan generera likström, kan påverka enklare jordfelsbrytare. Använd typ F eller bättre med brytström på max. 30 mA.



Se till så att ventilationsöppningarna på laddaren inte är igensatta innan du använder den. Håll ett avstånd på minst 5 cm till andra föremål!

6.1 Självtest

Sätt i nätkontakten.

Varningsindikeringen (4), laddindikeringen (3) och underhållsladdindikeringen tänds efter varandra i ca 1 sekund, den inbyggda fläkten arbetar i ca 5 sekunder.

7. Användning

7.1 Laddning av batteripaket

Skjut batteripaketet **så långt det går** i skjutfästet (2).



Laddindikeringen (3) blinkar.

OBES! Vill du få en laddindikering på ett litiumjonbatteri, ta först ut batteriet ur laddaren och tryck sedan på knappen på batteriet.

7.2 Underhållsladdning

Laddaren slår automatiskt om till underhållsladdning när laddningen är klar.

Batteriet kan sitta kvar i laddaren, så att det är klart att använda.



Laddindikeringen (3) lyser fast.

8. Fel

8.1 Varningslampan (4) lyser fast



Batteriet laddar inte. Temperaturen är för hög/låg. Ligger batteritemperaturen mellan 0 °C och 50 °C, så börjar laddningen automatiskt.

8.2 Varningslampan (4) blinkar



- Trasigt batteri. Ta genast ut batteriet ur laddaren.
- Batteriet är inte ordentligt påskjutet på skjutfästet (2). Se kapitlet 7.1.

9. Reparation

Laddaren får bara repareras av elektriker!

Om maskinens nätkabel skadas måste den bytas ut av tillverkaren eller kundtjänst eller av en person med liknande kvalifikationer för att undvika faror.

Metabo-laddare som behöver reparation skickar du till din Metabo-återförsäljare. För adresser, se www.metabo.com.

10. Miljöskydd

Följ nationella miljöföreskrifter för omhändertagande och återvinning av uttjänta maskiner, förpackningar och tillbehör.



Gäller endast för EU-länder: Släng inte uttjänta elverktyg i hushållssoporna! Enligt Europaparlamentets och rådets direktiv 2012/19/EU om avfall som utgörs av eller innehåller elektriska eller elektroniska produkter och införlivande i den nationella lagstiftningen ska elektriska verktyg samlas in separat och återvinnas på ett miljövänligt sätt.

11. Tekniska specifikationer

Se sida 3.

U	=	Batteripaketets spänningsområde
C	=	Batterikapacitet
I_c	=	Laddström
t	=	Laddtid ¹⁾

¹⁾ Beroende på batteripaketets återstående kapacitet samt temperatur kan de faktiska laddtiderna avvika från uppgifterna.

Rekommenderad omgivningstemperatur vid laddning: 0 °C till 50 °C.

Med reservation för tekniska ändringar.

Maskin av skyddsklass II

~ Växelström

Alkuperäiset ohjeet

1. Vaatimustenmukaisuusvakuutus

Vakuutamme yksinomaisella vastuullamme, että nämä laturit, merkitty tyyppitunnuksella ja sarjanumerolla *1), vastaavat direktiivien *2) ja standardien *3) kaikkia asiaankuuluvia määräyksiä. Tekniset asiakirjat, säilytyspaikka *4) – katso sivu 3.

2. Määräystenmukainen käyttö

Laturit soveltuvat ainoastaan Metabo- ja CAS- (Cordless Alliance System) akkujen lataukseen.

Tämä laite ei ole tarkoitettu sellaisten henkilöiden käytettäväksi, joilla on fyysisiä, psyykkisiä tai aistirajoitteita tai joilla ei ole käytön vaatimaa kokemusta ja/tai tietoja, paitsi jos käyttö tapahtuu käyttäjän turvallisuudesta vastuussa olevan henkilön valvonnassa tai jos hän on neuvonut, miten laitetta tulee käyttää.

ASC 30-36 sopii Li-Ion-akkujen lataukseen (14,4 V – 36 V, 1,3 Ah – 8,0 Ah, 4–10 kennoa).

ASC 55 sopii Li-Ion-akkujen lataukseen (12 V – 36 V, 1,3 Ah – 8,0 Ah, 3–10 kennoa).

ASC 145 sopii Li-Ion-akkujen lataukseen (12 V – 36 V, 1,3 Ah – 8,0 Ah, 3–10 kennoa).

ASC ultra sopii Li-Ion-akkujen lataukseen (laitteeseen kiinnitetyn tarran mukaisesti, joko 14,4 V – 36 V, 1,3 Ah – 8,0 Ah, 4–10 kennoa tai 12 V – 36 V, 1,3 Ah – 8,0 Ah, 3–10 kennoa).

SC 60 Plus sopii Li-Ion-akkujen lataukseen (14,4 V – 18 V, 1,3 Ah – 8,0 Ah, 4–10 kennoa).

SC 30 sopii Li-Ion-akkujen lataukseen (12 V – 18 V, 1,3 Ah – 8,0 Ah, 3–10 kennoa).

ASC 55 soveltuu NiCd-akkujen lataukseen (12 V, 1,7 Ah, 10 kennoa).



Älä missään tapauksessa yritä ladata sellaisia paristoja, jotka eivät ole uudelleenladattavia. Räjähdyksivaara!

Määräystenvastaisesta käytöstä aiheutuvista vaurioista vastaa ainoastaan käyttäjä.

Yleisesti hyväksytyjä tapaturmanehkäisy määräyksiä ja oheisia turvallisuusohjeita on noudatettava.

3. Yleiset turvallisuusohjeet



VAROITUS – Lue käyttöohjeet loukkaantumista varten vähentämiseksi.



VAROITUS Lue kaikki turvallisuusohjeet ja muut ohjeet. Turvallisuusohjeiden ja muiden ohjeiden noudattamatta

jättäminen saattaa aiheuttaa sähköiskun, tulipalon ja/tai vakavia loukkaantumisia.

Säilytä kaikki turvallisuusohjeet ja muut ohjeet huolellisesti tulevaa käyttöä varten.



Lue ennen latauslaitteen käyttöä oheiset turvallisuusohjeet ja käyttöopas huolellisesti ja kokonaisuudessaan läpi. Säilytä liitteenä olevat asiakirjat ja anna latauslaite ainoastaan yhdessä näiden asiakirjojen kanssa eteenpäin.

4. Erityiset turvallisuusohjeet



Ota huomioon tällä symbolilla merkityt tekstikohdat suojataksesi itsesi ja sähkötyökalusi!



Varoitus vaarallisesta sähköjännitteestä!



Viallisesta litiumioniakusta voi valua ulos lievästi happopitoista, syttyvää nestettä!

Jos akkunestettä valuu ulos ja sitä joutuu iholle, huuhtelee heti runsaalla vedellä. Jos akkunestettä joutuu silmiin, pese puhtaalla vedellä ja hakeudu välittömästi lääkärin hoitoon!

Älä lataa täyteenladattua akkua uudelleen!



Vain käyttöön sisätiloissa.



Suojaa latauslaitetta kosteudelta!

Älä missään tapauksessa anna lasten käyttää laitetta.

Huolehdi siitä, että lapset eivät pääse leikkimään laitteella.

Älä päästä lapsia latauslaitteen tai työskentelyalueen lähelle!

Säilytä latauslaittetasi siten, että lapset eivät pääse siihen käsiksi!

Irrota latauslaite heti verkkopistokkeesta, jos savua tai liekkejä esiintyy!

Älä laita mitään esineitä latauslaitteen tuuletusrakoihin - sähköiskun tai oikosulun vaara!

Älä käytä viallisia akkuja!

Älä lataa akkuja AIR COOLED -latureilla tiloissa, joissa on korkea metallipölypitoisuus.

5. Yleiskuva

Katso sivu 2. Kuvat ovat esimerkkeinä kaikille laitteille.

- 1 Akku (ei sisälly toimitukseen)
- 2 Latausaukko
- 3 Toiminnan merkkivalo
- 4 Varoitusvalo

6. Käyttöönotto

 Vertaa ennen käyttöönottoa, että tyyppikilvessä ilmoitettu verkkojännite ja verkkotaajuus vastaavat paikallisen sähköverkon arvoja.

Tämänkaltaiset tasavirtaa muodostavat laitteet voisivat aiheuttaa häiriöitä yksinkertaiselle vikavirtasuojakytkimelle. Käytä tyyppiä F tai sitä parempaa kytkintä, jonka laukaisuvirta on enintään 30 mA.

 Varmista ennen latauslaitteen käyttöönottoa, että tuuletusaukot ovat vapaina. Vähimmäisetäisyys muihin esineisiin väh. 5 cm!

6.1 Itsetesti

Asenna verkkopistoke verkkovirtaan.

Varoitusvalo (4) ja toiminnan merkkivalo (3) palavat perätysten n. 1 sekunnin ajan, integroitu tuuletin käy n. 5 sekunnin ajan.

7. Käyttö

7.1 Akun lataaminen

Työnnä akku **kokonaan vasteeseen asti** latausaukkoon (2).



Toiminnan merkkivalo (3) vilkkuu.

Ohje: Kun haluat nähdä Li-Ion-akkujen varaustilan, ota ensin akku pois latauslaitteesta ja paina sitten akun painiketta.

7.2 Säilytyslataus

Kun lataus on päättynyt, latauslaite kytkeytyy automaattisesti ylläpitolataukselle.

Akku voidaan jättää latauslaitteeseen, jolloin se on aina käyttövalmis.



Toiminnan merkkivalo (3) palaa jatkuvasti.

8. Häiriö

8.1 Varoitusvalo (4) palaa jatkuvasti



Akku ei lataannu. Lämpötila liian korkea / liian matala. Kun akun lämpötila on 0 °C ja 50 °C välillä, lataus alkaa automaattisesti.

8.2 Varoitusvalo (4) vilkkuu



- Akku viallinen. Ota akku välittömästi pois latauslaitteesta.
- Akkua ei ole työnnetty oikein latausaukkoon (2). Katso luku 7.1.

9. Korjaus

Latauslaitteen korjaustöitä saavat suorittaa ainoastaan sähköalan ammattilaiset!

Jos tämän laitteen verkkoliitäntäjohto vaurioituu, valmistajan, valmistajan huoltopalvelun tai vastaavan valtuutetun henkilön on vaihdettava se vaaratilanteiden välttämiseksi.

Korjausta tarvitsevien Metabo-latauslaitteiden yhteydessä käänny Metabo-edustajan puoleen. Katso osoitteet osoitteesta www.metabo.com.

10. Ympäristönsuojelu

Noudata käytöstä poistettujen koneiden, pakkausten ja lisätarvikkeiden ympäristöystävällistä hävittämistä ja kierrätystä koskevia kansallisia määräyksiä.



Vain EU-maille: Älä hävitä sähkötyökaluja kotitalousjätteiden mukana! Sähkö- ja elektroniikkalaiteromua koskevan EU-direktiivin 2012/19/EU ja sen kansallisen täytäntöönpanon mukaan käytetyt sähkötyökalut on kerättävä erikseen ja toimitettava ympäristöä säästävään kierrätykseen.

11. Tekniset tiedot

Katso sivua 3.

U = akun jännitealueet

C = akun kapasiteetti

I_c = latausvirta

t = latausaika¹⁾

¹⁾ Jäännöskapasiteetista ja akun lämpötilasta riippuen todelliset latausajat voivat poiketa annetuista tiedoista.

Suosittelun ympäristön lämpötila ladattaessa: 0 °C ... 50 °C.

Pidätämme oikeuden teknisen kehityksen vaatimien muutoksien tekemiseen.

Suojausluokan II laite

~ Vaihtovirta

Original bruksanvisning

1. Samsvarserklæring

Vi erklærer på eget ansvar at disse ladeapparatene, identifisert med type og serienummer *1), tilsvarende alle gyldige bestemmelser i direktivene *2) og normene *3). Teknisk dokumentasjon ved *4) – se side 3.

2. Forskriftsmessig bruk:

Laderne skal kun brukes til lading av Metabo og CAS (Cordless Alliance System) batterier.

Enheten skal ikke brukes av personer (inkl. barn) som har begrensede fysiske eller psykiske evner eller sanseevner, eller som mangler erfaring eller kunnskap, uten at de er under oppsyn av en person med ansvar for sikkerheten eller de har fått opplæring av denne i hvordan enheten skal brukes.

ASC 30-36 er egnet til lading av Li-ion batterier (14,4 V - 36 V, 1,3 Ah - 8,0 Ah, 4- 10 celler).

ASC 55 er egnet til lading av Li-ion batterier (12 V - 36 V, 1,3 Ah - 8,0 Ah, 3- 10 celler).

ASC 145 er egnet til lading av Li-ion batterier (12 V - 36 V, 1,3 Ah - 8,0 Ah, 3- 10 celler).

ASC ultra er egnet til lading av Li-ion batterier (Jfr. påskrift på enheten, enten 14,4 V - 36 V, 1,3 Ah - 8,0 Ah, 4- 10 celler, eller 12 V - 36 V, 1,3 Ah - 8,0 Ah, 3- 10 celler).

SC 60 Plus er egnet til lading av Li-ion batterier (14,4 V - 18 V, 1,3 Ah - 8,0 Ah, 4- 10 celler).

SC 30 er egnet til lading av Li-ion batterier (12 V - 18 V, 1,3 Ah - 8,0 Ah, 3- 10 celler).

ASC 55 er egnet til lading av NiCd batterier (12 V 1,7 Ah, 10 celler).

 Forsøk aldri å lade batterier som ikke er oppladbare. Eksplosjonsfare!

Brukeren er alene ansvarlig for skader som oppstår pga. uohensiktsmessig bruk.

Generelt gjeldende forskrifter til forebygging av ulykker og vedlagte sikkerhetsanvisninger må overholdes.

3. Generelle sikkerhetsanvisninger



ADVARSEL – Les bruksanvisningen for å minimere skaderisikoen.



ADVARSEL Les gjennom all sikkerhetsinformasjon og alle anvisninger. Dersom sikkerhetsinformasjonen og anvisningene ikke overholdes, kan

det medføre elektrisk støt, brann og/eller alvorlige skader.

Oppbevar all sikkerhetsinformasjon og alle anvisninger for fremtidig bruk.



Les nøye gjennom de vedlagte sikkerhetsanvisningene og bruksanvisningen før du tar laderen i bruk. Ta vare på alle vedlagte dokumenter og overlat laderen alltid sammen med disse til andre.

4. Spesielle sikkerhetsanvisninger



For din egen sikkerhet og for å beskytte enheten, er det viktig at du tar hensyn til tekst som er merket med dette symbolet!



Varsel om farlig, elektrisk spenning!



Det kan lekke en lett sur, brennbar væske fra ødelagte Li-ion batterier.

Hvis batterivæske kommer i kontakt med huden, må du straks skylle med rikelig med vann. Hvis du får batterivæske i øynene, må du vaske med rent vann og straks oppsøke lege.

Ikke lad et fulladet batteri på nytt.



Skal kun brukes innendørs.



Beskytt laderen mot fuktighet.

La aldri barn bruke maskinen.

Barn skal holdes under oppsyn for å unngå at de leker med maskinen.

Hold barn unna laderen og/eller arbeidsområdet.

Oppbevar laderen utilgjengelig for barn!

Hvis det oppstår røykutvikling eller brann i laderen, må du straks trekke ut støpselet!

Ikke stikk gjenstander inn i lufteåpningene på laderen - fare for elektrisk støt eller kortslutning.

Bruk aldri defekte batterier

I områder med høy metallstøvbelastning skal det ikke brukes AIR COOLED ladere.

5. Oversikt

Se side 2. Bildene er eksempler for alle apparater.

- 1 Batteri (ikke inkludert i leveringen)
- 2 Skyvespor
- 3 Driftsindikator
- 4 Varsellys

6. Ta i bruk



Kontroller før bruk at nettspenningen og nettfrekvensen på typeskiltet stemmer overens med strømmettets spesifikasjoner.

Apparater som dette, som danner likestrøm, kan påvirke enkle jordfeilbrytere. Bruk type F eller bedre, med en utløserstrøm på maks. 30 mA.



Se til at ventilasjonsåpningene på laderen ikke er tilstoppet før du bruker den. Minsteavstanden til andre gjenstander skal minst være 5 cm!

6.1 Selvtest

Sett inn støpselet.

Varsellyset (4) driftsindikatoren (3) lyser etter hverandre i ca. 1 sekund, den innebygde viften løper i ca. 5 sekunder.

7. Bruk

7.1 Opplading av batteriet

Batteriet skyves **helt inn til anslag** på skyvesporet (2).



Ladeindikatoren (3) blinker.

OBS! Hvis du vil se oppladingsgraden på et Li-ion batteri, tar du først ut batteriet fra laderen og trykker deretter på knappen på batteriet.

7.2 Vedlikeholdslading

Når ladingen er fullført, kobles laderen automatisk om på vedlikeholdslading.

Batteriet kan bli i laderen og er dermed alltid klar til drift.



Driftsindikatoren (3) lyser konstant.

8. Feil

8.1 Varselindikatoren (4) lyser konstant



Batteriet lades ikke. Temperaturen er for høy / for lav. Hvis batteriets temperatur ligger mellom 0 °C og 50 °C, begynner ladingen automatisk.

8.2 Varselindikatoren (4) blinker



- Batteriet er defekt. Ta straks batteriet ut av laderen.
- Batteriet ble ikke skjøvet riktig på skyvesporet (2). Se kapittel 7.1.

9. Reparasjon

Laderen må kun repareres av elektrofagfolk.

Hvis nettledningen til denne enheten blir skadet, må den erstattes av produsenten eller dennes kundeservice, eller av en lignende kvalifisert person, for å unngå skader.

Ta kontakt med din Metabo-forhandler hvis du har Metabo-ladere som må repareres. Adresser finner du på www.metabo.com.

10. Miljøvern

Følg nasjonale forskrifter for miljøvennlig kassering og resirkulering av gamle maskiner, emballasjer og tilbehør.



Gjelder kun land i EU: Elektroverktøy skal ikke kastes i husholdningsavfallet! Iht. EU-direktiv 2012/19/EF om kasserte elektriske og elektroniske produkter (EE-avfall) og iverksettelse iht. nasjonal rett må kassert elektroverktøy samles atskilt og bringes til miljøvennlig gjenvinning.

11. Tekniske data

Se side 3.

- U** = Spenningsområder for batteriet
C = Batteriets kapasitet

I_c = Ladestrøm
 t = Ladetid¹⁾

¹⁾Avhengig av restkapasiteten og batteriets temperatur kan de faktiske ladetidene avvike fra det som er oppgitt her.

Anbefalt omgivelsestemperatur ved lading: 0 °C til 50 °C.

Med forbehold om endringer grunnet tekniske forbedringer.

Enhet med beskyttelsesklasse II

~ Vekselstrøm

Original brugsanvisning

1. Overensstemmelseserklæring

Vi erklærer under eneansvar: Disse opladere, identificeret ved angivelse af type og serienummer *1), opfylder alle relevante bestemmelser i direktiverne *2) og standarderne *3). Teknisk dossier ved *4) - se side 3.

2. Korrekt anvendelse

Opladerne er udelukkende beregnet til opladning af batteripakker fra Metabo og CAS (Cordless Alliance System).

Dette produkt er ikke beregnet til at blive anvendt af personer med nedsat fysisk, sensorisk eller psykisk funktionsevne eller af personer med manglende erfaring og/eller viden, medmindre disse personer er under opsyn af en person, som er ansvarlig for deres sikkerhed, eller de har fået instruktioner fra denne person om, hvordan produktet skal anvendes.

ASC 30-36 er beregnet til opladning af Li-ion-batteripakker (14,4 V-36 V, 1,3 Ah-8,0 Ah, 4-10 celler).

ASC 55 er beregnet til opladning af Li-ion-batteripakker (12 V-36 V, 1,3 Ah-8,0 Ah, 3-10 celler).

ASC 145 er beregnet til opladning af Li-ion-batteripakker (12 V-36 V, 1,3 Ah-8,0 Ah, 3-10 celler).

ASC ultra er beregnet til opladning af Li-ion-batteripakker (svarende til påtrykket på produktet, enten 14,4 V-36 V, 1,3 Ah-8,0 Ah, 4-10 celler, eller 12 V-36 V, 1,3 Ah-8,0 Ah, 3-10 celler).

SC 60 Plus er beregnet til opladning af Li-ion-batteripakker (14,4 V-18 V, 1,3 Ah-8,0 Ah, 4-10 celler).

SC 30 er beregnet til opladning af Li-ion-batteripakker (12 V-18 V, 1,3 Ah-8,0 Ah, 3-10 celler).

ASC 55 er beregnet til opladning af NiCd-batteripakker (12 V, 1,7 Ah, 10 celler).

 Prøv aldrig at oplade ikke-genopladelige batterier. Eksplosionsfare!

For skader på grund af anvendelse til andre formål end de tiltænkte er brugeren alene ansvarlig.

Alment anerkendte bestemmelser om forebyggelse af ulykker og de vedlagte sikkerhedsanvisninger skal overholdes.

3. Generelle sikkerhedsanvisninger



ADVARSEL – læs brugsvejledningen for at reducere risikoen for personskader.

 **ADVARSEL** Læs alle sikkerhedsanvisninger og instruktioner. I tilfælde af manglende overholdelse af anvisningerne nedenfor er der risiko for elektrisk stød, brand og/eller alvorlige personskader.

Gem alle sikkerhedsanvisninger og instruktioner til senere brug.



Læs sikkerhedsanvisningerne og betjeningsvejledningen godt og grundigt igennem, før du tager opladeren i brug. Opbevar alle medfølgende dokumenter, og lad dem følge med, når du en gang skulle give opladeren videre til andre personer.

4. Særlige sikkerhedsanvisninger



Vær opmærksom på de tekststeder, der er markeret med dette symbol, for din egen og el-værktøjets sikkerhed!



Advarsel mod farlig elektrisk spænding!



Der kan sive let sur, brændbar væske ud af defekte Li-ion-batterier!

Skyl straks med rigelige mængder vand, hvis batterivæsken kommer i kontakt med huden. Skyl øjnene med rent vand og søg straks læge, hvis batterivæsken kommer i øjnene!

Forsøg aldrig at genoplade fuldt opladte batteripakker!



Kun beregnet til indendørs brug.



Beskyt opladeren mod fugtighed!

Lad aldrig børn bruge produktet.

Børn skal være under opsyn for at sikre, at de ikke leger med produktet.

Sørg for, at der ikke er børn i nærheden af opladeren og arbejdsområdet!

Opbevar opladeren utilgængeligt for børn!

I tilfælde af røgudvikling eller brand i opladeren skal du straks trække stikket ud af kontakten!

Stik ingen genstande ind i opladerens ventilationsspalter – Fare for elektrisk stød eller kortslutning!

Brug ingen defekte batteripakker!

I områder med høj metalstøvelastning må batteripakker ikke oplades med AIR COOLED-opladere.

5. Oversigt

Se side 2. Illustrationerne gælder som eksempel for alle apparater.

- 1 Batteripakke (medleveres ikke)
- 2 Holder
- 3 Driftslampe
- 4 Advarselslampe

6. Idriftsættelse



Før du tager produktet i brug, skal du kontrollere, at den angivne netspænding og frekvens på typeskiltet er i overensstemmelse med data for din strømforsyning.

Produkter som dette, der genererer jævnstrøm, kan påvirke enkle fejlstrømsafbrydere. Anvend type F eller bedre, med en udløsningsstrøm på maks. 30 mA.



Før du tager opladeren i brug, bør du sikre dig, at ventilationsspalterne er frie. Mindsteafstand til andre genstande min. 5 cm!

6.1 Selvtest

Tilslut stikket.

Advarselslampen (4) og driftslampen (3) lyser i ca. 1 sekund efter hinanden. Den indbyggede ventilator kører i ca. 5 sekunder.

7. Anvendelse

7.1 Opladning af batteripakke

Skub batteripakken **helt ind til anslag** i holderen (2).



Driftslampen (3) blinker.

Bemærk: For at få vist ladetilstanden ved Li-ion-batteripakker skal batteripakken først tages ud af opladeren, hvorefter der trykkes på tasten på batteripakken.

7.2 Vedligeholdelsesladning

Når batteripakken er færdigopladet, skifter opladeren automatisk til vedligeholdelsesladning. Batteripakken kan blive i opladeren og er dermed altid driftsklar.



Driftslampen (3) lyser konstant.

8. Fejl

8.1 Advarselslampen (4) lyser konstant



Batteripakken oplades ikke. Temperaturen er for høj/for lav. Ligger batteripakkens temperatur mellem 0 °C og 50 °C, begynder ladeprocessen automatisk.

8.2 Advarselslampen (4) blinker



- Batteripakken er defekt. Tag straks batteripakken ud af opladeren.
- Batteripakken er ikke skubbet rigtigt ind i holderen (2). Se kapitel 7.1.

9. Reparation

Reparationer på opladeren må kun foretages af faguddannede elektrikere!

Hvis netledningen til produktet beskadiges, skal den udskiftes af producenten eller kundeservice eller en tilsvarende kvalificeret person for at forebygge farer.

Henvend dig til din Metabo-forhandler, når du skal have repareret dine Metabo-opladere. Adresser findes på www.metabo.com.

10. Miljøbeskyttelse

Overhold de nationale regler om miljøvenlig bortskaffelse og genbrug af udtjente maskiner, emballage og tilbehør.



Kun for EF-lande: El-værktøj må ikke smides i husholdningsaffaldet! I henhold til det europæiske direktiv 2012/19/EU om affald af elektrisk og elektronisk udstyr og gennemførelsen i national lovgivning skal brugte el-værktøjer indsamles adskilt og afleveres miljørigtigt til genbrug.

11. Tekniske data

Se side 3.

U = batteripakkernes spændingsområder

C = batteripakkernes kapacitet

I_c = ladestrøm

t = ladetid¹⁾

¹⁾ Afhængigt af batteripakkens restkapacitet og temperatur kan de reelle ladetider afvige fra disse angivelser.

Anbefalet omgivelsestemperatur ved opladning:
0 °C til 50 °C.

Forbeholdt ændringer som følge af tekniske fremskridt.

Produkt i beskyttelsesklasse II

~ Vekselstrøm

Instrukcja oryginalna

1. Deklaracja zgodności

Oświadczamy z pełną odpowiedzialnością, że ładowarki, oznaczone typem i numerem seryjnym *1) spełniają wszystkie odnośne wymogi dyrektyw *2) i norm *3). Dokumentacja techniczna *4) – patrz strona 3.

2. Użytkowanie zgodne z przeznaczeniem

Ładowarki są przeznaczone wyłącznie do ładowania akumulatorów Metabo oraz CAS (Cordless Alliance System).

Urządzenia nie wolno używać osobom o ograniczonych zdolnościach fizycznych, sensorycznych lub umysłowych ani osobom nieposiadającym odpowiedniego doświadczenia i/lub wiedzy, chyba że nadzoruje je osoba odpowiedzialna za ich bezpieczeństwo lub otrzymały od takiej osoby instrukcje, w jaki sposób użytkować urządzenie.

Ładowarka **ASC 30-36** jest przeznaczona do ładowania akumulatorów Li-Ion (14,4 V – 36 V, 1,3 Ah – 8,0 Ah, 4 – 10 ogniw).

Ładowarka **ASC 55** jest przeznaczona do ładowania akumulatorów Li-Ion (12 V – 36 V, 1,3 Ah – 8,0 Ah, 3 – 10 ogniw).

Ładowarka **ASC 145** jest przeznaczona do ładowania akumulatorów Li-Ion (12 V – 36 V, 1,3 Ah – 8,0 Ah, 3 – 10 ogniw).

Ładowarka **ASC ultra** jest przeznaczona do ładowania akumulatorów Li-Ion (zgodnie z nadrukiem na urządzeniu, albo 14,4 V – 36 V, 1,3 Ah – 8,0 Ah, 4 – 10 ogniw, albo 12 V – 36 V, 1,3 Ah – 8,0 Ah, 3 – 10 ogniw).

Ładowarka **SC 60 Plus** jest przeznaczona do ładowania akumulatorów Li-Ion (14,4 V – 18 V, 1,3 Ah – 8,0 Ah, 4 – 10 ogniw).

Ładowarka **SC 30** jest przeznaczona do ładowania akumulatorów Li-Ion (12 V – 18 V, 1,3 Ah – 8,0 Ah, 3 – 10 ogniw).

Ładowarka **ASC 55** jest przeznaczona do ładowania akumulatorów NiCd (12 V, 1,7 Ah, 10 ogniw).

 Nigdy nie ładować baterii, które nie są przewidziane do ładowania.
Niebezpieczeństwo wybuchu!

Za szkody powstałe w wyniku użytkowania niezgodnego z przeznaczeniem odpowiedzialność ponosi wyłącznie użytkownik.

Przestrzegać ogólnie obowiązujących przepisów BHP oraz dołączonych uwag dotyczących bezpieczeństwa.

3. Ogólne uwagi dotyczące bezpieczeństwa



OSTRZEŻENIE – W celu zminimalizowania ryzyka obrażeń zapoznać się z treścią instrukcji obsługi.



OSTRZEŻENIE Przeczytać wszystkie uwagi dotyczące bezpieczeństwa i zalecenia.

Nieprzestrzeganie uwag dotyczących bezpieczeństwa i zaleceń może być przyczyną porażenia prądem elektrycznym, pożaru i/lub poważnych obrażeń.

Starannie przechowywać wszystkie uwagi dotyczące bezpieczeństwa i zalecenia, aby móc z nich skorzystać w przyszłości.



Przed użyciem ładowarki uważnie przeczytać wszystkie załączone uwagi dotyczące bezpieczeństwa oraz instrukcję obsługi. Zachować wszystkie załączone dokumenty i przekazywać ładowarkę innym osobom wyłącznie z kompletną dokumentacją.

4. Specjalne uwagi dotyczące bezpieczeństwa



Dla bezpieczeństwa użytkownika oraz w celu ochrony elektronarzędzia zwracać szczególną uwagę na miejsca w tekście oznaczone tym symbolem!



Ostrzeżenie przed niebezpiecznym napięciem elektrycznym!



Z uszkodzonych akumulatorów Li-Ion może wyciec lekko kwasowa ciecz palna!

W razie wydostania się cieczy z akumulatora i kontaktu ze skórą bezzwłocznie spłukać to miejsce dużą ilością wody. Jeżeli ciecz z akumulatora dostanie się do oczu, przepłukać oczy czystą wodą i bezzwłocznie udać się do lekarza!

Całkowicie naładowanego akumulatora nie wolno ponownie ładować!



Urządzenie jest przeznaczone wyłącznie do eksploatacji w pomieszczeniach.



Chronić ładowarkę przed wilgocią!

Nie zezwalać dzieciom na używanie urządzenia.

Dopilnować, aby dzieci nie bawiły się urządzeniem.

Dzieci nie mogą znajdować się w pobliżu ładowarki lub obszaru roboczego!

Ładowarkę przechowywać w miejscu niedostępnym dla dzieci!

W przypadku pojawienia się dymu lub ognia w ładowarce natychmiast wyciągnąć wtyczkę sieciową!

Nie wkładać żadnych przedmiotów w szczeliny wentylacyjne ładowarki – niebezpieczeństwo porażenia prądem elektrycznym lub zwarcia!

Nie używać uszkodzonych akumulatorów!

W strefach o silnym obciążeniu pyłem metalowym nie ładować akumulatorów ładowarkami AIR COOLED.

5. Elementy urządzenia

Patrz strona 2. Przedstawione ilustracje stanowią przykłady odnoszące się do wszystkich urządzeń.

- 1 Akumulator (nie objęty zakresem dostawy)
- 2 Gniazdo
- 3 Wskaźnik pracy
- 4 Wskaźnik ostrzegawczy

6. Uruchomienie



Przed uruchomieniem urządzenia sprawdzić, czy napięcie zasilania i częstotliwość sieci podane na tabliczce znamionowej są zgodne z parametrami zasilania sieciowego w miejscu pracy.

Urządzenia takie jak to, które wytwarzają prąd stały, mogą mieć wpływ na proste wyłączniki różnicowo-prądowe. Używać typu F lub wyższego, z prądem wyzwalającym o maks. 30 mA.



Przed uruchomieniem ładowarki sprawdzić, czy szczeliny wentylacyjne nie są przysłonięte. Minimalna odległość od innych przedmiotów musi wynosić co najmniej 5 cm!

6.1 Autotest

Włożyć wtyczkę do gniazda sieciowego.

Wskaźnik ostrzegawczy (4) oraz wskaźnik pracy (3) zapalają się jeden po drugim ma ok. 1 sekundę, wbudowany wentylator obraca się przez ok. 5 sekund.

7. Użytkowanie

7.1 Ładowanie akumulatora

Nasunąć akumulator **całkowicie do oporu** na gniazdo (2).



Wskaźnik pracy (3) miga.

Zalecenie: W celu sprawdzenia poziomu naładowania akumulatorów Li-Ion, najpierw wyjąć akumulator z ładowarki, a następnie nacisnąć przycisk na akumulatorze.

7.2 Ładowanie konserwacyjne

Po zakończeniu ładowania ładowarka jest automatycznie przełączana na ładowanie konserwacyjne.

Akumulator może pozostać w ładowarce i w ten sposób jest zawsze gotowy do pracy.



Wskaźnik pracy (3) świeci się stale.

~ prąd przemienny

8. Usterka

8.1 Wskaźnik ostrzegawczy (4) świeci się przez cały czas



Akumulator nie jest ładowany. Zbyt wysoka / zbyt niska temperatura. Przy temperaturze akumulatora w zakresie od 0 °C do 50 °C ładowanie rozpoczyna się automatycznie.

8.2 Wskaźnik ostrzegawczy (4) miga



- Akumulator jest uszkodzony. Bezwzględnie wyjąć akumulator z ładowarki.
- Akumulator nie został prawidłowo wsunięty na gniazdo (2). Patrz rozdział 7.1.

9. Naprawy

Wszelkie naprawy ładowarki wolno wykonywać wyłącznie elektrykom!

W celu uniknięcia zagrożeń uszkodzony przewód zasilający urządzenia musi zostać wymieniony przez producenta, jego serwis lub osobę o podobnych kwalifikacjach.

W sprawie naprawy ładowarki należy się zwrócić do przedstawiciela Metabo. Adresy są dostępne na stronie www.metabo.com.

10. Ochrona środowiska

Przestrzegać lokalnych przepisów dotyczących ekologicznej utylizacji i recyklingu zużytych maszyn, opakowań i osprzętu.

 Dotyczy tylko państw UE: nie wyrzucać elektronarzędzi wraz z odpadami komunalnymi! Zgodnie z dyrektywą europejską 2012/19/UE o zużytych urządzeniach elektrycznych i elektronicznych oraz jej implementacją w prawodawstwie krajowym zużyte elektronarzędzia trzeba segregować i poddawać odzyskowi surowców wtórnych zgodnie z przepisami o ochronie środowiska.

11. Dane techniczne

Patrz strona 3.

U = zakresy napięć akumulatora
C = pojemność akumulatora
I_C = prąd ładowania
t = czas ładowania¹⁾

¹⁾ W zależności od pojemności resztkowej, jak również temperatury akumulatora rzeczywiste czasy ładowania mogą różnić się od podanych.

Zalecana temperatura otoczenia podczas ładowania: od 0 °C do 50 °C.

Prawo do zmian związanych z postępowaniem technicznym zastrzeżone.

 Urządzenie w klasie ochronności II

Πρωτότυπες οδηγίες λειτουργίας

1. Δήλωση συμμόρφωσης

Δηλώνουμε με ίδια ευθύνη: Αυτοί οι φορτιστές, που αναγνωρίζονται μέσω τύπου και αριθμού σειράς *1), ανταποκρίνονται σε όλες τις σχετικές διατάξεις των οδηγιών *2) και των προτύπων *3). Τεχνικά έγγραφα στο *4) - βλέπε σελίδα 3.

2. Σκόπιμη χρήση

Οι φορτιστές είναι κατάλληλοι αποκλειστικά για τη φόρτιση επαναφορτιζόμενων μπαταριών της Metabo και CAS (Cordless Alliance System).

Αυτή η συσκευή δεν προορίζεται για χρήση από άτομα με περιορισμένες φυσικές, αισθητήριες ή πνευματικές ικανότητες ή με ανεπαρκή εμπειρία και/ή ανεπαρκείς γνώσεις, εκτός εάν επιτηρούνται από ένα υπεύθυνο για την ασφάλειά τους άτομο ή έχουν λάβει από αυτό οδηγίες, για τον τρόπο με τον οποίο πρέπει να χρησιμοποιείται η συσκευή.

Οι φορτιστές **ASC 30-36** είναι κατάλληλοι για τη φόρτιση μπαταριών ιόντων λιθίου (Li-Ion) (14,4 V - 36 V, 1,3 Ah - 8,0 Ah, 4- 10 στοιχεία).

Οι φορτιστές **ASC 55** είναι κατάλληλοι για τη φόρτιση μπαταριών ιόντων λιθίου (Li-Ion) (12 V - 36 V, 1,3 Ah - 8,0 Ah, 3- 10 στοιχεία).

Οι φορτιστές **ASC 145** είναι κατάλληλοι για τη φόρτιση μπαταριών ιόντων λιθίου (Li-Ion) (12 V - 36 V, 1,3 Ah - 8,0 Ah, 3- 10 στοιχεία).

Οι φορτιστές **ASC ultra** είναι κατάλληλοι για τη φόρτιση μπαταριών ιόντων λιθίου (Li-Ion) (Σύμφωνα με την επιτύπωση στη συσκευή, είτε 14,4 V - 36 V, 1,3 Ah - 8,0 Ah, 4- 10 στοιχεία, ή 12 V - 36 V, 1,3 Ah - 8,0 Ah, 3- 10 στοιχεία).

Οι φορτιστές **SC 60 Plus** είναι κατάλληλοι για τη φόρτιση μπαταριών ιόντων λιθίου (Li-Ion) (14,4 V - 18 V, 1,3 Ah - 8,0 Ah, 4- 10 στοιχεία).

Οι φορτιστές **SC 30** είναι κατάλληλοι για τη φόρτιση μπαταριών ιόντων λιθίου (Li-Ion) (12 V - 18 V, 1,3 Ah - 8,0 Ah, 3- 10 στοιχεία).

Οι φορτιστές **ASC 55** είναι κατάλληλοι για τη φόρτιση μπαταριών νικελίου καδμίου (NiCd) (12 V, 1,7 Ah, 10 στοιχεία).

 Μην προσπαθήσετε ποτέ να φορτίσετε μη επαναφορτιζόμενες μπαταρίες. Κίνδυνος έκρηξης!

Για ζημιές που ενδέχεται να προκύψουν από μη ενδεδειγμένη χρήση φέρει την αποκλειστική ευθύνη ο χρήστης.

Θα πρέπει να ληφθούν υπόψη οι γενικά αναγνωρισμένοι κανονισμοί πρόληψης ατυχημάτων καθώς και οι συνημμένες υποδείξεις ασφαλείας.

3. Γενικές υποδείξεις ασφαλείας



ΠΡΟΕΙΔΟΠΟΙΗΣΗ - Για τη μείωση του κινδύνου τραυματισμού διαβάστε τις οδηγίες λειτουργίας.

 **ΠΡΟΕΙΔΟΠΟΙΗΣΗ Διαβάστε όλες τις υποδείξεις ασφαλείας και όλες τις οδηγίες.** *Η μη τήρηση των υποδείξεων ασφαλείας και των οδηγιών μπορεί να προκαλέσει ηλεκτροπληξία, πυρκαγιά και/ή σοβαρούς τραυματισμούς.*
Φυλάξτε όλες τις υποδείξεις ασφαλείας και τις οδηγίες για το μέλλον.



Πριν τη χρήση του φορτιστή διαβάστε με προσοχή όλες τις συνημμένες υποδείξεις ασφαλείας και τις οδηγίες χρήσης. Φυλάξτε όλα τα συνημμένα έγγραφα και παραχωρήστε σε άλλους το φορτιστή σας μόνο μαζί με αυτά τα έγγραφα.

4. Ειδικές υποδείξεις ασφαλείας



Προσέξτε για τη δική σας προστασία καθώς και για την προστασία του ηλεκτρικού σας εργαλείου εκείνα τα σημεία του κειμένου, που χαρακτηρίζονται με αυτό το σύμβολο!



Προειδοποίηση από επικίνδυνη ηλεκτρική τάση.



Από τις ελαττωματικές επαναφορτιζόμενες

μπαταρίες ιόντων λιθίου (Li-Ion) μπορεί να εξέλθει εύφλεκτο υγρό!

Σε περίπτωση που χυθεί το υγρό της μπαταρίας και έρθει σε επαφή με το δέρμα σας, ξεπλύνετε το αμέσως με πολύ νερό. Σε περίπτωση που πέσει υγρό της μπαταρίας στα μάτια σας, πλύνετε τα μάτια σας με καθαρό νερό και πηγαίνετε χωρίς καθυστέρηση στον γιατρό!

Μη φορτίζετε εκ νέου μια εντελώς φορτισμένη μπαταρία!



Μόνο για χρήση σε εσωτερικούς χώρους.



Προστατεύετε το φορτιστή σας από την υγρασία!

Μην επιτρέψετε ποτέ τη χρήση της συσκευής σε παιδιά.

Τα παιδιά πρέπει να επιβλέπονται, για να εξασφαλίζεται, ότι δεν παίζουν με τη συσκευή.

Κρατάτε τα παιδιά μακριά από το φορτιστή και από την περιοχή εργασίας!

Φυλάγετε το φορτιστή σας έτσι, ώστε να είναι απρόσιτος για τα παιδιά!

Σε περίπτωση εμφάνισης καπνού ή φωτιάς στο φορτιστή τραβήξτε αμέσως το φως από την πρίζα!

Μην τοποθετείτε αντικείμενα στις σχισμές αερισμού του φορτιστή – Κίνδυνος ηλεκτροπληξίας ή βραχυκυκλώματος!

Μη χρησιμοποιείτε ελαττωματικές μπαταρίες!

Σε χώρους με υψηλή επιβάρυνση μεταλλικής σκόνης δεν επιτρέπεται η φόρτιση μπαταριών με φορτιστές AIR COOLED.

5. Επισκόπηση

Βλέπε στη σελίδα 2. Οι εικόνες αποτελούν παραδείγματα για όλες τις συσκευές.

- 1 Επαναφορτιζόμενη μπαταρία (δεν συμπεριλαμβάνεται στα υλικά παράδοσης)
- 2 Θέση φόρτισης
- 3 Ένδειξη λειτουργίας
- 4 Προειδοποιητική ένδειξη

6. Έναρξη της λειτουργίας



Πριν τη θέση σε λειτουργία ελέγξτε αν η τάση και η συχνότητα που αναφέρονται στην πινακίδα τύπου ταυτίζονται με τα στοιχεία του ηλεκτρικού σας δικτύου.

Συσκευές όπως αυτή, οι οποίες παράγουν συνεχές ρεύμα, μπορούν να επηρεάσουν τους απλούς μικροαυτόματους διακόπτες προστασίας. Χρησιμοποιείτε τον τύπο F ή καλύτερο, με ένα ρεύμα ενεργοποίησης το πολύ 30 mA.



Πριν τη θέση σε λειτουργία του φορτιστή βεβαιωθείτε, ότι οι σχισμές αερισμού είναι ελεύθερες. Ελάχιστη απόσταση από άλλα αντικείμενα τουλάχιστον 5 cm!

6.1 Αυτοέλεγχος

Εισάγετε το φως του δικτύου.

Η προειδοποιητική ένδειξη (4) και η ένδειξη λειτουργίας (3) ανάβουν διαδοχικά περίπου για 1 δευτερόλεπτο, ο ενσωματωμένος ανεμιστήρας λειτουργεί περίπου για 5 δευτερόλεπτα.

7. Χρήση

7.1 Φόρτιση της μπαταρίας

Σπρώξτε την μπαταρία εντελώς, μέχρι τέρμα στη θέση φόρτισης (2).



Η ένδειξη λειτουργίας (3) αναβοσβήνει.

Υπόδειξη: Για να μπορείτε να εμφανίσετε στις επαναφορτιζόμενες μπαταρίες ιόντων λιθίου την κατάσταση φόρτισης, απομακρύνετε πρώτα την μπαταρία από το φορτιστή και μετά πατήστε το πλήκτρο στην μπαταρία.

7.2 Φόρτιση διατήρησης

Όταν ολοκληρωθεί η φόρτιση, περνά ο φορτιστής αυτόματα στη φόρτιση διατήρησης.

Η μπαταρία μπορεί να παραμείνει στο φορτιστή και βρίσκεται έτσι πάντοτε σε ετοιμότητα λειτουργίας.



Η ένδειξη λειτουργίας (3) ανάβει συνεχώς.

8. Βλάβη

8.1 Η προειδοποιητική ένδειξη (4) ανάβει συνεχώς



Η μπαταρία δεν φορτίζεται. Η θερμοκρασία είναι πολύ υψηλή/πολύ χαμηλή. Όταν η θερμοκρασία της μπαταρίας βρίσκεται μεταξύ 0 °C και 50 °C, αρχίζει η διαδικασία της φόρτισης αυτόματα.

8.2 Η προειδοποιητική ένδειξη (4) αναβοσβήνει



- Ελαττωματική μπαταρία. Αφαιρέστε την μπαταρία αμέσως από τον φορτιστή.
- Η μπαταρία δεν σπρώχτηκε σωστά στη θέση φόρτισης (2). Βλέπε στο κεφάλαιο 7.1.

9. Επισκευή

Οι επισκευές στο φορτιστή επιτρέπεται να διενεργούνται μόνον από ηλεκτροτεχνίτες!

Όταν το καλώδιο σύνδεσης στο δίκτυο ρεύματος αυτής της συσκευής χαλάσει, για την αποφυγή κινδύνων, πρέπει να αντικατασταθεί από τον κατασκευαστή ή το τμήμα εξυπηρέτησης πελατών του κατασκευαστή ή από ένα άτομο με τα αντίστοιχα προσόντα.

Για φορτιστές Metabo που έχουν ανάγκη επισκευής, απευθυνθείτε στην αντίστοιχη αντιπροσωπεία της Metabo. Διευθύνσεις βλέπε www.metabo.com.

10. Περιβαλλοντολογική προστασία

Τηρείτε τους εθνικούς κανονισμούς για την απόσυρση σύμφωνα με τους κανόνες προστασίας του περιβάλλοντος και για την ανακύκλωση των άχρηστων εργαλείων, συσκευασιών και πρόσθετου εξοπλισμού.

 Μόνο για χώρες της ΕΕ: Μην πετάτε τα ηλεκτρικά εργαλεία στον κάδο οικιακών απορριμμάτων! Σύμφωνα με την ευρωπαϊκή οδηγία 2012/19/ΕΕ περί ηλεκτρικών και ηλεκτρονικών συσκευών και την ενσωμάτωσή της στο εθνικό δίκαιο, τα ηλεκτρικά εργαλεία πρέπει να συλλέγονται ξεχωριστά και να επιστρέφονται για ανακύκλωση με τρόπο φιλικό προς το περιβάλλον.

11. Τεχνικά στοιχεία

Βλέπε στη σελίδα 3.

- U** = Περιοχή τάσης των επαναφορτιζόμενων μπαταριών
C = Χωρητικότητα επαναφορτιζόμενης μπαταρίας
I_c = Ρεύμα φόρτισης

t = Χρόνος φόρτισης¹⁾

¹⁾ Ανάλογα με την παραμένουσα χωρητικότητα καθώς και τη θερμοκρασία της επαναφορτιζόμενης μπαταρίας μπορούν να αποκλίνουν οι πραγματικοί χρόνοι φόρτισης από τα πιο πάνω στοιχεία.

Συνιστώμενες θερμοκρασίες κατά τη φόρτιση: 0 °C έως 50 °C

Με την επιφύλαξη του δικαιώματος αλλαγών λόγω τεχνικών εξελίξεων.

 Εργαλείο της κατηγορίας βαθμού προστασίας II

~ Εναλλασσόμενο ρεύμα

Eredeti használati utasítás

1. Megfelelőségi nyilatkozat

Kizárólagos felelősségünk tudatában kijelentjük: Ezek a töltők – típus és sorozatszám alapján történő azonosítással *1) – megfelelnek az irányelvek *2) és szabványok *3) összes idevonatkozó rendelkezéseinek. A Műszaki dokumentációt *4) - lásd a 3. oldalon.

2. Rendeltetésszerű használat

A töltők kizárólag a Metabo és a CAS (Cordless Alliance System) rendszerű akkuegységekhez használhatóak.

A berendezést korlátozott fizikai, szenzorikus vagy szellemi képességgű, illetve kellő tapasztalattal/ ismeretekkel nem rendelkező személyek nem használhatják. Kivételt képez, ha egy biztonságért felelős személy felügyeletet biztosít számukra, vagy oktatásban részesítette őket a berendezés használatára vonatkozóan.

Az **ASC 30-36** készülékek Li-ionos akkuegységek (14,4 V - 36 V, 1,3 Ah - 8,0 Ah, 4- 10 cellás) töltésére alkalmasak.

Az **ASC 55** készülékek Li-ionos akkuegységek (12 V - 36 V, 1,3 Ah - 8,0 Ah, 3- 10 cellás) töltésére alkalmasak.

Az **ASC 145** készülékek Li-ionos akkuegységek (12 V - 36 V, 1,3 Ah - 8,0 Ah, 3- 10 cellás) töltésére alkalmasak.

Az **ASC ultra** készülékek Li-ionos akkuegységek (a készüléken feltüntetett megfelelően, vagy 14,4 V - 36 V, 1,3 Ah - 8,0 Ah, 4- 10 cellás, vagy 12 V - 36 V, 1,3 Ah - 8,0 Ah, 3- 10 cellás) töltésére alkalmasak.

Az **SC 60 Plus** készülékek Li-ionos akkuegységek (14,4 V - 18 V, 1,3 Ah - 8,0 Ah, 4- 10 cellás) töltésére alkalmasak.

Az **SC 30** készülékek Li-ionos akkuegységek (12 V - 18 V, 1,3 Ah - 8,0 Ah, 3- 10 cellás) töltésére alkalmasak.

Az **ASC 55** készülékek NiCd akkuegységek (12 V, 1,7 Ah, 10 cellás) töltésére alkalmasak.

 Soha ne próbáljon meg feltölteni nem tölthető elemeket! Rosszanévesztély!

A nem rendeltetésszerű használat során keletkezett károkért a felhasználó felel.

Feltétlenül tartsa be az általánosan elfogadott balesetvédelmi szabályokat, valamint a mellékelt biztonsági útmutatóban foglaltakat.

3. Általános biztonsági utasítások



FIGYELMEZTETÉS – A sérülésveszély csökkentése érdekében olvassa el a használati útmutatót.



FIGYELMEZTETÉS Olvassa el az összes biztonsági utasítást és előírást. A biztonsági utasítások és előírások betartásának elmulasztása elektromos áramütéshez, tűzhez és/vagy súlyos testi sérülésekhez vezethet.

Kérjük, gondosan őrizzen meg minden biztonsági utasítást és előírást a jövőbeni használat érdekében.



A töltőkészülék használata előtt figyelmesen és teljes egészében olvassa el a mellékelt biztonsági és használati útmutatót. Őrizze meg a mellékelt műszaki leírásokat, és csak ezekkel együtt adja tovább másnak a töltőkészüléket.

4. Különleges biztonsági utasítások



Saját testi épsége és az elektromos szerszám védelme érdekében tartsa be az adott szimbólummal jelölt szövegrészekben foglaltakat!



Vigyázat, veszélyes elektromos feszültség!



A hibás lítium-ion akkuegységből enyhén savas, éghető folyadék folyhat ki!

Ha az akkumulátorfolyadék kifolyik és érintkezésbe kerül a bőrével, azonnal öblítse le bő vízzel. Ha az akkumulátorfolyadék a szemébe kerül, tiszta vízzel mossa ki, és haladéktalanul vesse alá magát orvosi kezelésnek!

A teljesen feltöltött akkuegységet nem szabad újra feltölteni.



Csak beltéri használatra alkalmas.



Óvja a töltőkészüléket a nedvességtől!

Ne engedje meg, hogy gyerekek használják a készüléket.

Mindig figyelni kell arra, hogy a gyerekek ne játszhassanak a készülékkel.

Tartsa távol a gyerekeket a töltőkészüléktől ill. a munkaterülettől!

Tárolja a töltőkészüléket gyerekek számára nem hozzáférhető helyen!

Tűz vagy füst keletkezésekor azonnal húzza ki a töltőkészülék hálózati csatlakozódugóját!

Ne dugjon semmit az akkumulátortöltő készülék szellőzőnyílásaiba – elektromos áramütés illetve rövidzárlat veszélye!

Ne használjon meghibásodott akkuegységet!

Nagy fémportherheléses területeken ne töltsön fel akkuegységet AIR COOLED töltőkkel.

5. Áttekintés

Lásd a 2. oldalon. Az ábrák minden készülékre vonatkozóan példa értékűek.

- 1 akkuegység (nem része a szállítási terjedelemnek)
- 2 csúszó érintkező
- 3 üzemeleskijelző
- 4 figyelmeztető kijelző

6. Üzembe helyezés



Az üzembe helyezés előtt ellenőrizze, hogy a szerszám típusabláján megadott hálózati feszültség és frekvencia megfelel-e az Ön által használt hálózat adatainak.

Az ehhez hasonló, egyenáramot előállító készülékek befolyásolhatják az egyszerű hibaáramú védőkapcsolók működését. Használjon „F” vagy jobb típust, max. 30 mA kioldóárammal.



A töltőkészülék üzembe helyezése előtt győződjön meg róla, hogy a szellőzőnyílások szabadok. A más tárgyakhoz betartandó legkisebb távolság legalább 5 cm!

6.1 Önteszt

Csatlakoztassa a hálózati csatlakozót.

A figyelmeztető kijelző (4) és az üzemeleskijelző (3) kb. 1 másodpercre egymás után felvillannak, a beépített ventilátor kb. 5 másodpercig jár.

7. Használat

7.1 Akkuegység feltöltése

Az akkuegységet **teljesen, ütközésig** tolja fel a (2) csúszó érintkezőre.



Az üzemeleskijelző (3) villog.

Megjegyzés: Li-ionos akkuegységéknél úgy jelezheti ki a töltésszintet, hogy először kiveszi az akkuegységet a töltőkészülékből, majd megnyomja az akkuegységen lévő gombot.

7.2 Fenntartó-töltés

Ha a töltés befejeződött, az akkumulátortöltő készülék automatikusan fenntartó töltésre kapcsol át.

Az akkuegység az akkumulátortöltő készülékben maradhat, és így mindig üzembeszél.



Az üzemeleskijelző (3) folyamatosan világít.

8. Üzemzavar

8.1 A figyelmeztető kijelző (4) folyamatosan világít



Az akkuegység nem töltődik. A hőmérséklet túl magas vagy túl alacsony. Ha az akkuegység hőmérséklete 0 °C és 50 °C közé kerül, a töltési folyamat automatikusan elkezdődik.

8.2 A figyelmeztető kijelző (4) villog



- Az akkuegység meghibásodott. Az akkuegységet haladéktalanul ki kell venni a töltőkészülekből.
- Az akkuegységet nem tölték fel megfelelően a csúszó érintkezőre (2). Lásd a 7.1. fejezetet.

9. Javítás

Töltőkészüleket csak villamos szakember javíthat!

Amennyiben a készülék hálózati csatlakozóvezetéke megsérül, akkor azt a sérülések elkerülése érdekében a gyártóval, a gyártó ügyfélszolgálatával vagy hasonlóan képzett személlyel ki kell cseréltetni.

A javításra szoruló Metabo töltőkészülékekkel kérjük, forduljon Metabo szakkereskedőjéhez. A címeiket a www.metabo.com honlapon találja.

10. Környezetvédelem

Kövesse a régi gépek, csomagolások és tartozékok környezetbarát ártalmatlanítására és újrahasznosítására vonatkozó helyi előírásokat.



Csak az EU tagországok esetében: soha ne dobjon elektromos kéziszerszámot a háztartási hulladék közé! A 2012/19/EU sz., a régi elektromos és elektronikus berendezésekről és annak nemzeti jogba való átvételéről szóló Európai Irányelvnek megfelelően a használt elektromos szerszámokat külön kell gyűjteni és környezetbarát újrahasznosításba kell helyezni.

11. Műszaki adatok

Lásd a 3. oldalt.

U	= az akkuegységek feszültségtartománya
C	= az akkuegység kapacitása
I_c	= töltőáram
t	= töltési idő ¹⁾

¹⁾ Az akkuegység maradék kapacitásától, valamint hőmérsékletétől függően a valós töltési idők eltérhetnek a megadottaktól.

Megengedett környezeti hőmérséklet töltés során:
0 °C - 50 °C

A műszaki változtatás joga a továbbfejlesztés érdekében fenntartva.

II védőosztályba tartozó készülék

~ Váltóáram

Оригинальное руководство по эксплуатации

1. Декларация соответствия

Настоящим заявляем со всей ответственностью: данные зарядные устройства с идентификацией по типу и серийному номеру *1) отвечают всем действующим требованиям директив *2) и норм *3). Техническая документация для *4) — см. на стр. 3.

2. Использование по назначению

Зарядные устройства предназначены только для зарядки аккумуляторных блоков Metabo и CAS (Cordless Alliance System).

Данное устройство не должно использоваться лицами, которые не в состоянии справиться с ним в силу своих ограниченных физических, психических или умственных возможностей, а также в силу отсутствия знаний и/или опыта. Это возможно, только если эти лица находятся под наблюдением человека, ответственного за их безопасность, или если они получили от него соответствующие указания по использованию устройства.

ASC 30–36 предназначены для зарядки литий-ионных аккумуляторных блоков (14,4–36 В, 1,3–8,0 А*ч, 4–10 ячеек).

ASC 55 предназначен для зарядки литий-ионных аккумуляторных блоков (12–36 В, 1,3–8,0 А*ч, 3–10 ячеек).

ASC 145 предназначен для зарядки литий-ионных аккумуляторных блоков (12–36 В, 1,3–8,0 А*ч, 3–10 ячеек).

ASC ultra предназначен для зарядки литий-ионных аккумуляторных блоков (в соответствии с напечатанным на устройстве текстом: либо 14,4–36 В, 1,3–8,0 А*ч, 4–10 ячеек, либо 12–36 В, 1,3–8,0 А*ч, 3–10 ячеек).

SC 60 Plus предназначен для зарядки литий-ионных аккумуляторных блоков (14,4–18 В, 1,3–8,0 А*ч, 4–10 ячеек).

SC 30 предназначен для зарядки литий-ионных аккумуляторных блоков (12–18 В, 1,3–8,0 А*ч, 3–10 ячеек).

ASC 55 предназначен для зарядки никель-кадмиевых аккумуляторных блоков (12 В, 1,7 А*ч, 10 ячеек).

 Категорически запрещается выполнять зарядку неподзаряжаемых батарей. Опасность взрыва!

За ущерб, возникший в результате использования не по назначению, ответственность несет только пользователь.

Необходимо соблюдать общепринятые предписания по предотвращению несчастных

случаев, а также прилагаемые указания по технике безопасности.

3. Общие указания по технике безопасности



ПРЕДУПРЕЖДЕНИЕ – В целях снижения риска получения телесных

повреждений прочтите данное руководство по эксплуатации.



ПРЕДУПРЕЖДЕНИЕ!

Следует прочесть все инструкции и указания по технике безопасности.

Несоблюдение инструкций и указаний по технике безопасности может привести к поражению электрическим током, возникновению пожара и/или к получению тяжелых травм.

Необходимо сохранять все инструкции и указания по технике безопасности для использования в будущем.



Перед использованием зарядного устройства внимательно полностью прочитайте прилагаемые указания по технике безопасности и инструкцию по использованию. Сохраните все прилагаемые документы и передавайте зарядное устройство другим лицам только вместе с ними.

4. Особые указания по технике безопасности



Для вашей собственной безопасности и защиты электроинструмента от повреждений необходимо соблюдать указания,

отмеченные в тексте данным символом!



Предупреждение об опасном электрическом напряжении!



Из неисправного литий-ионного аккумуляторного блока может вытекать слабокислая горючая жидкость!

Если электролит пролился и попал на кожу, немедленно промойте этот участок большим количеством воды. В случае попадания электролита в глаза промойте их чистой водой и срочно обратитесь к врачу!

Не ставьте на зарядку полностью заряженный аккумуляторный блок!



Предназначено для эксплуатации только в помещениях.



Примите меры по защите зарядного устройства от попадания влаги!

Не допускать детей к использованию инструмента.

Следите за детьми, чтобы они не использовали прибор в качестве игрушки.

Не допускайте детей к зарядному устройству/в рабочую зону!

Храните зарядное устройство в недоступном для детей месте!

При появлении дыма в зарядном устройстве или его возгорании немедленно выньте вилку из розетки!

Не вставляйте никаких предметов в вентиляционные прорези зарядного устройства. Опасность короткого

замыкания или поражения электрическим током!

Не пользуйтесь неисправными аккумуляторными блоками!

Не заряжайте аккумуляторные блоки зарядными устройствами с технологией «AIR COOLED» в зонах с высоким содержанием металлической пыли.

5. Обзор

См. стр. 2. Изображения могут использоваться в качестве примера для всех приборов.

- 1 Аккумуляторный блок (не входит в объем поставки)
- 2 Слайдер
- 3 Индикатор режима
- 4 Предупреждающий индикатор

6. Ввод в эксплуатацию



Перед вводом в эксплуатацию проверить, совпадают ли указанные на заводской табличке значения напряжения и частоты сети с параметрами электросети.

Инструменты, подобные этому, которые генерируют постоянный ток, могут влиять на работу обычных автоматов защиты от тока утечки. Используйте автоматы защиты от тока утечки типа F или выше с током отключения макс. 30 mA.



Перед вводом в эксплуатацию зарядного устройства убедитесь в том, что вентиляционные прорези открыты. Минимальное расстояние до других предметов должно составлять не менее 5 см!

6.1 Самодиагностика

Вставьте вилку в розетку.

Предупреждающий индикатор (4) и индикатор режима (3) последовательно горят на протяжении около 1 секунды, встроенный вентилятор работает около 5 секунд.

7. Эксплуатация

7.1 Зарядка аккумуляторного блока

Вставьте аккумуляторный блок **полностью до упора** в слайдер (2).



Индикатор режима (3) мигает.

Примечание: Чтобы проверить состояние заряда литий-ионных аккумуляторных блоков, сначала извлеките аккумулятор из зарядного устройства, а затем нажмите кнопку на аккумуляторном блоке.

7.2 Подзарядка аккумулятора

После завершения процесса зарядки зарядное устройство автоматически переключается на режим подзарядки.

Аккумуляторный блок может оставаться в зарядном устройстве и таким образом всегда быть готовым к работе.



Индикатор режима (3) горит постоянно.

8. Сбои

8.1 Предупреждающий индикатор (4) горит постоянно



Аккумуляторный блок не заряжается. Температура слишком высокая / слишком низкая. Когда температура аккумуляторного блока составляет от 0 °C до 50 °C, процесс зарядки начинается автоматически.

8.2 Предупреждающий индикатор (4) мигает



- Аккумуляторный блок неисправен. Немедленно выньте аккумуляторный блок из зарядного устройства.
- Аккумуляторный блок неправильно вставлен в слайдер (2). См. главу 7.1.

9. Ремонт

К ремонту зарядного устройства допускаются только квалифицированные специалисты-электрики!

В случае повреждения сетевого кабеля данного прибора в целях безопасности необходимо обеспечить его замену изготовителем, специалистом сервисной службы либо другим лицом аналогичной квалификации.

Для ремонта зарядных устройств Metabo обращайтесь в региональное представительство Metabo. Адрес см. на сайте www.metabo.com.

10. Защита окружающей среды

Соблюдайте национальные предписания по экологически безопасной утилизации и переработке отслуживших машин, упаковок и принадлежностей.

 Только для стран ЕС: не утилизировать электроинструменты вместе с бытовыми отходами! Согласно европейской директиве 2012/19/ЕС по отходам электрического и электронного оборудования и соответствующим национальным нормам отработавшие

электроинструменты подлежат сбору с целью их последующей экологически безопасной переработки.

11. Технические характеристики

См. стр. 3.

U	=	диапазон напряжений аккумулятора блока
C	=	емкость аккумулятора блока
I_C	=	ток зарядки
t	=	время зарядки ¹⁾

¹⁾ В зависимости от остаточной емкости и температуры аккумулятора блока реальное время зарядки может не совпадать с указанными значениями.

Рекомендуемая температура окружающего воздуха при зарядке: от 0 °C до 50 °C.

Оставляем за собой право на изменения, обусловленные техническим прогрессом.

Прибор соответствует классу защиты II
~ переменный ток



Информация для покупателя:

Сертификат соответствия:

№ TC RU C-DE.БЛ08.В.01911, срок действия с 26.11.2018 по 25.11.2023 г., выдан органом по сертификации продукции «ИВАНОВО-СЕРТИФИКАТ» ООО «Ивановский Фонд Сертификации»; Адрес(юр. и факт.): 153032, Российская Федерация, Ивановская обл., г. Иваново, ул. Станкостроителей, д. 1; тел. (4932)77-34-67; E-mail: info@i-f-s.ru; Аттестат аккредитации № RA.RU.11БЛ08 от 24.03.16 г.

Страна изготовления: Китай, Вьетнам

Производитель: "Metabowerke GmbH", Metaboallee 1, D-72622 Nuertingen, Германия

Импортер в России:
ООО "Метабо Евразия"
Россия, 127273, Москва
ул. Березовая аллея, д 5 а, стр 7, офис 106
тел.: +7 495 980 78 41

Дата производства зашифрована в 10-значном серийном номере инструмента, указанном на его шильдике. 1 я цифра обозначает год, например «4» обозначает, что изделие произведено в 2014 году. 2 я и 3 я цифры обозначают номер месяца в году производства, например «05» - май

Срок службы изделия составляет 7 лет. Не рекомендуется к эксплуатации по истечении 5 лет хранения с даты изготовления без предварительной проверки (дату изготовления см. На этикетке).

Metabowerke GmbH
Metabo-Allee 1
72622 Nuertingen
Germany
www.metabo.com

metabo®
PROFESSIONAL POWER TOOL SOLUTIONS