

物料号：2CSD16APK11011A1

材料：60克双胶纸

颜色：单色

尺寸：A6

页数：104

装订方式：骑马钉

备注：新增：新产品 新区域
升级：说明书变更 说明书合并
其他

特别提示：

此小页为说明书印刷要求，不需要输出菲林，
不作为印刷内容。

WORX®

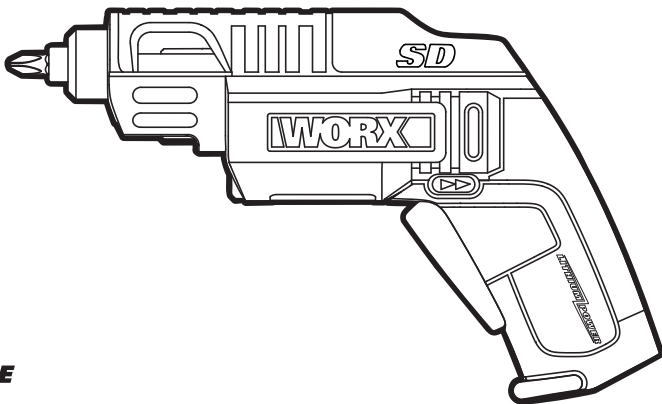

SD SLIDE
DRIVER™

**WX254 WX254.1 WX254.3 WX254.4
WX254.6 WX254.7**

EN	Original instructions
D	Originalbetriebsanleitung
F	Notice originale
I	Istruzioni originali
ES	Manual original
NL	Oorspronkelijke gebruiksaanwijzing
PL	Instrukcja oryginalna
HU	Eredeti használati utasítás
RO	Instrucțiuni originale
CZ	Původní návod k používání
SK	Pôvodný návod na použitie

EN	P06
D	P15
F	P24
I	P33
ES	P42
NL	P51
PL	P60
HU	P69
RO	P78
CZ	P87
SK	P95

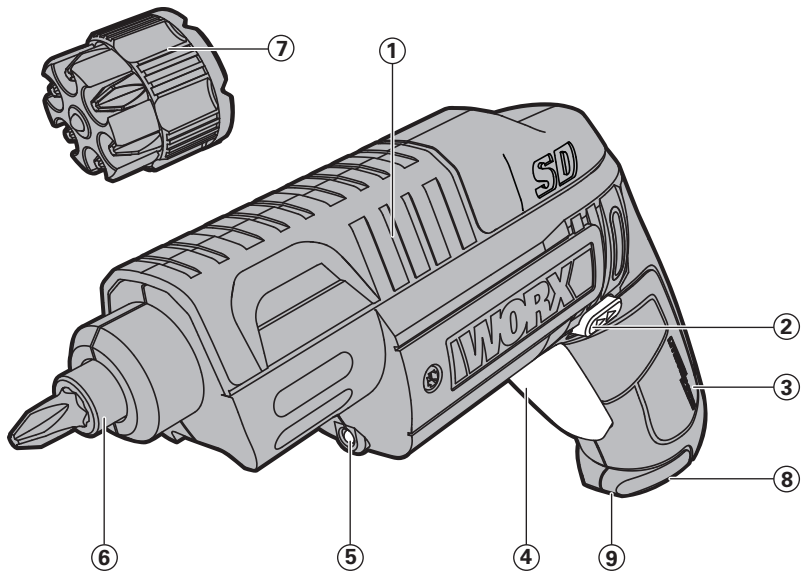

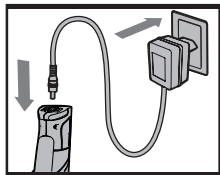

A1

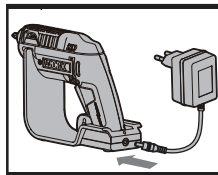

A2

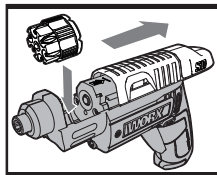

B

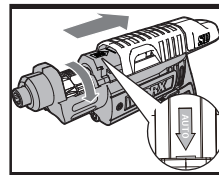

C1

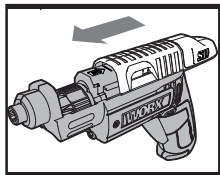

C2

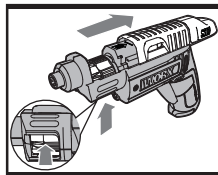

D

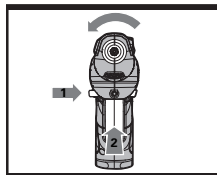

E1

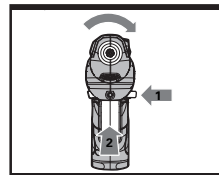

E2

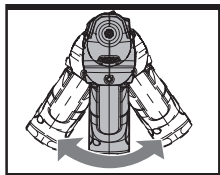

F

-
- 1. COVER**
 - 2. FORWARD/REVERSE ROTATION CONTROL**
 - 3. SOFT GRIP HANDLE**
 - 4. ON/OFF SWITCH**
 - 5. LED LIGHT**
 - 6. BIT HOLDER OR CHUCK**
 - 7. BIT CARTRIDGE**
 - 8. CHARGING INDICATOR**
 - 9. CHARGING SOCKET**
-

Not all the accessories illustrated or described are included in standard delivery.

6

TECHNICAL DATA

Type **WX254 WX254.1 WX254.3 WX254.4 WX254.6 WX254.7 (250~269-designation of machinery, representative of Battery-powered Screwdriver)**

Charger voltage	230V/240V~50Hz
Rated voltage	4V  Max*
Rated speed	230/min
Machine weight	0.5kg
Charging time	3-5 hours

*Voltage measured without workload. Initial battery voltage reaches maximum of 4 volts. Nominal voltage is 3.6 volts.

NOISE INFORMATION

A weighted sound pressure	L_{pA} : 65dB(A)
A weighted sound power	L_{wA} : 76dB(A)
K_{pA} & K_{wA}	3.0dB(A)
Wear ear protection when sound pressure is over	80dB(A)



VIBRATION INFORMATION

Vibration total values (triax vector sum) determined according to EN 60745:

Drilling into metal	Vibration emission value $a_h = 0.7m/s^2$
	Uncertainty $K = 1.5m/s^2$

The declared vibration total value may be used for comparing one tool with another, and may also be used in a preliminary assessment of exposure.



WARNING: The vibration emission value during actual use of the power tool can differ from the declared value depending on the ways in which the tool is used dependant on the following examples and other variations on how the tool is used:

How the tool is used and the materials being cut or drilled.

The tool being in good condition and well maintained.

The use the correct accessory for the tool and ensuring it is sharp and in good condition.

The tightness of the grip on the handles and if any anti vibration accessories are used.

And the tool is being used as intended by its design and these instructions.

This tool may cause hand-arm vibration syndrome if its use is not adequately managed.



WARNING: To be accurate, an estimation of exposure level in the actual conditions of use should also take account of all parts of the operating cycle such as the times when the tool is switched off and when it is running idle but not actually doing the job. This may significantly reduce the exposure level over the total working period.

Helping to minimize your vibration exposure risk.

ALWAYS use sharp chisels, drills and blades.

Maintain this tool in accordance with these instructions and keep well lubricated (where appropriate).

If the tool is to be used regularly then invest in anti vibration accessories.

Avoid using tools in temperatures of 10°C or less.

Plan your work schedule to spread any high vibration tool use across a number of days.

ACCESSORIES

8

	WX254	WX254.1	WX254.3	WX254.4	WX254.6	WX254.7
25mm Screwdriver Bits	5	11	6	5	5	11
25mm Pilot hole drill Bit	1	1	/	1	1	1
3-5hr Charger	1	1	1	1	1	1
Bit Cartridge	1	2	1	1	1	2
Holster	/	1	/	/	/	1
Cradle	1	1	/	/	/	/

SAFETY WARNINGS FOR SCREWDRIVER

1. **Hold power tool by insulated gripping surfaces, when performing an operation where the fastener may contact hidden wiring.** Fasteners contacting a “live” wire may make exposed metal parts of the power tool “live” and could give the operator an electric shock.

SAFETY WARNINGS FOR BATTERY CHARGERS



WARNING: Read all safety warnings and all instructions. Failure to follow the warnings and instructions may result in electric shock, fire and/or serious injury.

Save all warnings and instructions for future reference.

- This appliance is not intended for use by persons (including children) with reduced physical, sensory or mental capabilities, or lack of experience and knowledge, unless they have been given supervision or instruction concerning use of the appliance by a person responsible for their safety.
- Children should be supervised to ensure that they do not play with the appliance.

ADDITIONAL SAFETY INSTRUCTIONS FOR YOUR BATTERY CHARGER

1. Before charging, read the instructions.
2. After charging, disconnect the battery charger from the supply mains. Then remove the chassis

- connection and then the battery connection.
3. Do not charge a leaking battery.
4. Do not use chargers for works other than those for which they are designed.
5. Before charging, ensure your charger is matching the local AC supply.
6. For indoor use, or do not expose to rain.
7. The charging device must be protected from moisture.
8. Do not use the charging device in the open.
9. Do not short out the contacts of battery or charger.
10. Respect the polarity “+/-” when charging.
11. Do not open the unit and keep out of the reach of children.
12. Do not charge the batteries of other manufactures or ill-suited models.
13. Ensure that the connection between the battery charger and battery is correctly positioned and is not obstructed by foreign bodies.
14. Keep battery charger’s slots are free of foreign objects and protect against dirt and humidity. Store in a dry and frost-free place.
15. When charging batteries, ensure that the battery charger is in a well-ventilated area and away from inflammable materials. Batteries can get hot during charging. Do not overcharge any batteries. Ensure that batteries and chargers are not left unsupervised during charging.
16. Do not recharge non-rechargeable batteries, as they can overheat and break.
17. Longer life and better performance can be obtained if the battery pack is charged when the air temperature is between 18°C and 24°C. Do not charge the battery pack in air temperatures below

- 4.5°C, or above 40.5°C. This is important as it can prevent serious damage to the battery pack.
18. Charge only battery pack of the same model provided by WORX and of models recommended by WORX.

SAFETY WARNINGS FOR BATTERY PACK

- a) **Do not dismantle, open or shred cells or battery pack.**
 - b) **Do not short-circuit a battery pack. Do not store battery packs haphazardly in a box or drawer where they may short-circuit each other or be short-circuited by conductive materials.** When battery pack is not in use, keep it away from other metal objects, like paper clips, coins, keys, nails, screws or other small metal objects, that can make a connection from one terminal to another. Shorting the battery terminals together may cause burns or a fire.
 - c) **Do not expose battery pack to heat or fire. Avoid storage in direct sunlight.**
 - d) **Do not subject battery pack to mechanical shock.**
 - e) **In the event of battery leaking, do not allow the liquid to come into contact with the skin or eyes. If contact has been made, wash the affected area with copious amounts of water and seek medical advice.**
 - f) **Seek medical advice immediately if a cell or battery pack has been swallowed.**
 - g) **Keep battery pack clean and dry.**
 - h) **Wipe the battery pack terminals with a clean dry cloth if they become dirty.**
- i) **Battery pack needs to be charged before use. Always refer to this instruction and use the correct charging procedure.**
 - j) **Do not maintain battery pack on charge when not in use.**
 - k) **After extended periods of storage, it may be necessary to charge and discharge the battery pack several times to obtain maximum performance.**
 - l) **Battery pack gives its best performance when it is operated at normal room temperature (20 °C ± 5 °C).**
 - m) **When disposing of battery packs, keep battery packs of different electrochemical systems separate from each other.**
 - n) **Recharge only with the charger specified by WORX. Do not use any charger other than that specifically provided for use with the equipment.** A charger that is suitable for one type of battery pack may create a risk of fire when used with another battery pack.
 - o) **Do not use any battery pack which is not designed for use with the equipment.**
 - p) **Keep battery pack out of the reach of children.**
 - q) **Retain the original product literature for future reference.**
 - r) **Remove the battery from the equipment when not in use.**
 - s) **Dispose of properly.**

SYMBOLS



Do not stare directly into the tool holder. When changing the tool insert, it can be thrown out toward the front



To reduce the risk of injury, user must read instruction manual



For indoor use only



Wear eye protection



Wear ear protection



Wear dust mask



The output plug is with positive center pole and negative outer pole



Do not burn



Do not expose to rain or water



Waste electrical products must not be disposed of with household waste. Please recycle where facilities exist. Check with your local authorities or retailer for recycling advice.



Do not dispose of batteries, Return exhausted batteries to your local collection or recycling point.

OPERATING INSTRUCTIONS



NOTE: Before using the tool, read the instruction book carefully.

INTENDED USE

The power tool is intended for driving in and loosening screws as well as for drilling in wood, metal and plastic.

1. BEFORE OPERATING THIS TOOL

A) CHARGE THE BATTERY

The battery charger supplied is only for the Li-ion battery installed in the machine. Do not use another battery charger.

The Li-ion battery is protected against deep discharging. When the battery is empty, the machine is switched off by means of a protective circuit: The chuck no longer rotates. When the Battery Pack is charged for the first time or after prolonged storage, the Battery Pack will accept a 100% charge after several charge and discharge cycles.

B) CHARGING (See Fig. A)

The screwdriver has two ways to charge.

1. Plug the Charger into a suitable power outlet. Next, connect the screwdriver to the Battery Charger at the Charging Socket. The Indicator will illuminate Red during charging.
2. Recharge the screwdriver from the charging base. Follow the same steps as above, plug the charger plug into a suitable power outlet, the indicator won't illuminate. Next, connect the base with the battery charger, the indicator (Red) will illuminate during charging.

Let the battery charge for 3-5 hours. The battery is fully charged as soon as the indicator is no longer lit. Then

unplug the Charger. Disconnect the Charger from the screwdriver. The screwdriver is ready to be used.

IMPORTANT:

When charging, the Charger and screwdriver may become warm to the touch; this is normal and does not indicate a problem.

2. OPERATING INSTRUCTIONS

Inspect the Screwdriver before using to ensure all the parts are running smoothly and there are no abnormal sounds or sparks. Before driving fasteners, check behind walls for wires and other electrical hazards or plumbing.

OPERATION

1. INSERTING THE BIT CARTRIDGE

(See Fig. B)

Pull the Cover back completely to insert the Bit Cartridge (7).

2. SELECTING A BIT

1. Slide the Cover fully open, past the red line on the tool. The Bit Cartridge will advance automatically. (The Bit Cartridge can be manually rotated to left direction if preferred.) (See Fig. C1, C2).
2. Move the top Cover back and forth until the desired Bit Is in place.

If the Bits in the Bit Cartridge need to be replaced, remove Bit Cartridge by pushing it up from the window underneath. Replace the Bits with the desired Bits. Ensure the Bits are properly positioned in the Cartridge and are not protruding from the back of the Bit Cartridge. Or, simply pull a Bit from the holder, and replace it with the desired Bit. It will load into the Cartridge

automatically when the cover is opened. (See Fig. D).

NOTE:

1. Only 25mm hex shank Bits are compatible with the screwdriver.
2. If the Cover is not open fully, the Bit Cartridge will get stuck when taking it out from the tool. Pull the cover all the way back.
3. The Cover may not fully close if the Bit Cartridge is not properly aligned inside. Make sure the Bit Cartridge has clicked into place when selecting the desired Bit to use. If the cover cannot properly close, just turn the Cartridge clockwise or counter-clockwise a little Bit and try again.

3. SWITCH LOCK

The On/off Switch can be locked in the OFF position. This helps to reduce the possibility of accidental starting when the screwdriver is not in use. To lock the On/off Switch, place the Forward/Reverse Rotation Control in the center position.

4. FORWARD/REVERSE ROTATION CONTROL (See Fig. E1, E2)

For drilling and screw driving in a clockwise rotation, move the switch marked “◀◀” lever to the left. For reverse rotation, move the switch marked “▶▶” lever to the right.



WARNING: Never change the direction of rotation when the Chuck is rotating, wait until it has stopped!

5. FULLY AUTOMATIC SPINDLE LOCKING (AUTO-LOCK) (See Fig. F)

The screwdriver Chuck (6) is locked when the On/Off Switch (4) is not pressed.

This allows the driver to be used manually when needed.

IMPORTANT:

When using as a manual tool, do not press the On/Off Switch (4). Otherwise the screwdriver will be damaged.

6. USING THE LED LIGHT

To turn on the light simply press the On/Off Switch. When you release the On/Off Switch, the light will go off. LED light increases visibility and is great for dark or enclosed areas.

7. PROTECTION AGAINST DEEP DISCHARGING

The Li-Ion battery is protected against deep discharging by the “Discharging Protection System.” When the battery is empty, the machine is switched off by means of a protective circuit. The Chuck no longer rotates. When this occurs, recharge the battery.

MAINTENANCE

Your tool requires no additional lubrication or maintenance.

There are no user serviceable parts in your power tool.

Never use water or chemical cleaners to clean your power tool. Wipe clean with a dry cloth. Always store your power tool in a dry place. Keep the motor ventilation slots clean. Keep all working controls free of dust.

Occasionally you may see sparks through the ventilation slots. This is normal and will not damage your power tool.

ENVIRONMENTAL PROTECTION



Waste electrical products must not be disposed of with household waste. Please recycle where facilities exist. Check with your local authorities or retailer for recycling advice.

DECLARATION OF CONFORMITY

We,
POSITEC Germany GmbH Konrad-Adenauer-Ufer 37 50668 Köln

Declare that the product,

Description **Cordless Screwdriver**
Type **WX254 WX254.1 WX254.3 WX254.4
WX254.6 WX254.7(250~269-designation of
machinery, representative of Battery-powered
Screwdriver)**

Function **Tightening and loosening screws, nuts**

Complies with the following directives,

2006/42/EC **2006/95/EC**
2004/108/EC **2011/65/EU**

Standards conform to:

EN 55014-1 **EN 55014-2**
EN 60745-1 **EN 60745-2-2**
EN 60335-1 **EN 60335-2-29**
EN 61000-3-2 **EN 61000-3-3**
EN 62233

The person authorized to compile the technical file,

Name Russell Nicholson
**Address Positec Power Tools (Europe) Ltd, PO
Box 152, Leeds, LS10 9DS, UK**



2014/08/18
Yujin Tang
POSITEC Quality Manager

-
- 1. ABDECKUNG**
 - 2. RECHTS-/LINKSLAUF**
 - 3. SOFTHANDGRIFF**
 - 4. EIN/AUS-SCHALTER**
 - 5. ARBEITSLICHT**
 - 6. BOHRFUTTER**
 - 7. BITHALTER**
 - 8. LADEZUSTANDSANZEIGE**
 - 9. LADEBUCHSE**
-

Abgebildetes oder beschriebenes Zubehör gehört teilweise nicht zum Lieferumfang.

TECHNISCHE DATEN

Typ **WX254 WX254.1 WX254.3 WX254.4 WX254.6 WX254.7 (250-269- Bezeichnung der Maschine, repräsentiert die Akku-Bohrschrauber)**

Ladespannung	230V/240V~50Hz
Akkuspannung	4V  Max*
Leerlaufdrehzahl	230/min
Gewicht	0.5kg
Ladezeit	3-5 Stunde

*Spannung gemessen ohne Arbeitsbelastung. Anfängliche Batteriespannung erreicht maximal 4 Volt. Nennspannung ist 3,6 Volt.

INFORMATIONEN ÜBER LÄRM

Gewichteter Schalldruck	L_{pA} : 65dB(A)
Gewichtete Schalleistung	L_{wA} : 76dB(A)
K_{pA} & K_{wA}	3.0dB(A)
Tragen Sie bei einem Schalldruck über einen Gehörschutz	80dB(A) 

INFORMATIONEN ÜBER VIBRATIONEN

Vibrationsgesamtmesswertermittlung gemäß EN 60745:

16 Typischer gewichteter Vibrationswert	Vibrationsemissionswert $a_h = 0.7m/s^2$
	Unsicherheit $K = 1.5m/s^2$

Der angegebene Gesamtvibrationswert kann zum Vergleich eines Werkzeugs mit einem anderen und auch zur vorläufigen Expositionsbewertung verwendet werden.



WARNUNG: Der Vibrationsemissionswert kann während des tatsächlichen Gebrauchs des Elektrowerkzeugs vom angegebenen Wert abweichen, je nachdem, wie das Werkzeug gemäß folgenden Beispielen und weiteren Verwendungsmöglichkeiten eingesetzt wird:

Die Verwendung des Werkzeugs und die Art, wie die Materialien geschnitten oder angebohrt werden.

Der Pflege- und Wartungszustand des Werkzeugs.

Die Verwendung des richtigen Zubehörs und dessen Schärfe und Zustand.

Die Festigkeit der Handgriffe und die Benutzung von Antivibrationszubehör.

Der bestimmungsgemäß eund diesen Anweisungen entsprechende Gebrauch.

Wird dieses Werkzeug nicht angemessen gehandhabt, kann es zum Auftreten des Hand-Arm-Vibrationssyndroms kommen.



WARNUNG: Sie sollten die tatsächlichen Arbeitsabschnitte genau ermitteln, um so den Belastungsgrad abzuschätzen. Auf diese Weise kann der Belastungsgrad während der gesamten Arbeitszeit möglicherweise wesentlich gemindert werden.

So minimieren Sie das Risiko, dem Sie bei Vibrationen ausgesetzt sind.

Verwenden Sie **IMMER** scharfe Meißel, Bohrer und Sägeblätter.

Pflegen Sie dieses Werkzeug den Anweisungen entsprechend und achten Sie stets auf eine gutes Einfetten (wo erforderlich).

Bei regelmäßiger Verwendung von Elektrowerkzeug sollten Sie in Antivibrationszubehör investieren.

Vermeiden Sie den Einsatz von Werkzeugen bei Temperaturen von 10°C oder darunter.

Erstellen Sie einen Arbeitsplan, um die Verwendung von hochvibrierenden Werkzeugen auf mehrere Tage zu verteilen.

ZUBEHÖRTEILE

	WX254	WX254.1	WX254.3	WX254.4	WX254.6	WX254.7
25mm Schraubendreher-Einsätze	5	11	6	5	5	11
25mm Pilotlochbohraufsatz	1	1	/	1	1	1
3-5h Ladegerät	1	1	1	1	1	1
Bitkartusche	1	2	1	1	1	2
Holster	/	1	/	/	/	1
Stütze/Ladestation	1	1	/	/	/	/

SICHERHEITSHINWEISE FÜR SCHRAUBER

1. **Halten Sie das Elektrowerkzeug bei allen Einsätzen, bei denen es verborgene elektrische Leitungen berühren könnte, an den isolierten Griffflächen.** Kontakt mit einer spannungsführenden Leitung setzt auch Metallteile des Elektrowerkzeuges unter Spannung und führt zu einem elektrischen Schlag.

SICHERHEITSHINWEISE FÜR LADEGERÄTE



WARNUNG Lesen Sie alle Sicherheitshinweise und Anweisungen Eine

Missachtung der nachstehenden Hinweise kann einen Stromschlag, Feuer und/oder Verletzungen nach sich ziehen.

Heben Sie alle Warnhinweise und Anweisungen für spätere Nutzung auf.

- Dieses Gerät ist nicht dafür bestimmt, durch Personen (einschließlich Kinder) mit eingeschränkten physischen, sensorischen oder geistigen Fähigkeiten oder mangels Erfahrung und/oder mangels Wissen benutzt zu werden, es sei denn, sie werden durch eine für ihre Sicherheit zuständige Person beaufsichtigt oder erhielten von ihr Anweisungen, wie das Gerät zu benutzen ist.
- Kinder sollten beaufsichtigt werden um sicherzustellen, dass sie nicht mit dem Ladegerät spielen.

ZUSÄTZLICHE SICHERHEITSHINWEISE FÜR IHR LADEGERÄT

1. Vor dem Aufladen bitte die Bedienungsanleitung lesen.
2. Trennen Sie nach dem Aufladen das Ladegerät vom Netz. Trennen Sie danach die das Ladekabel vom Ladegerät und dann den Akku vom Ladegerät.
3. Laden Sie einen ausgelaufenen Akku nicht auf.
4. Benutzen Sie Ladegerät nicht für Zwecke, für die sie nicht gedacht sind.
5. Schließen Sie das Ladegerät nur an den Netzstrom an.
6. Nicht im Freien verwenden, vor Regen und Feuchtigkeit schützen.
7. Das Ladegerät muss vor Nässe geschützt sein.
8. Verwenden Sie das Ladegerät nicht im Freien.
9. Schließen Sie die Kontakte des Akkus oder des Ladegeräts nicht kurz.
10. Achten Sie beim Laden auf die Polarität "+/-".
11. Öffnen Sie das Gerät nicht und halten Sie es von Kindern entfernt.
12. Laden Sie keine Akkus anderer Hersteller.
13. Vergewissern Sie sich, dass die Verbindung zwischen dem Ladegerät und dem Akku korrekt positioniert ist und nicht durch andere Gegenstände behindert wird.
14. Halten Sie die Öffnungen im Ladegerät frei von fremden Objekten und schützen Sie sie vor Verschmutzung und Nässe. Bewahren Sie das Gerät trocken und frostfrei auf.
15. Achten Sie darauf, dass das Laden von Akkus an einem gut gelüfteten Ort und nicht in der Nähe einer brennbaren Umgebung geschieht. Akkus erhitzen sich beim Laden. Sie dürfen nicht überladen werden.

Sorgen Sie dafür, dass Akkus und Ladegerät beim Aufladen nicht unbeaufsichtigt sind.

16. Laden Sie keine nicht-aufladbaren Akkus auf, da diese überhitzen und aufbrechen können.
17. Eine längere Lebenszeit und eine bessere Leistung erreicht man, wenn der Akku bei einer Lufttemperatur zwischen 18°C und 24°C aufgeladen wird. Laden Sie den Akku nicht bei Lufttemperaturen unter 4,5°C oder über 40,5°C. Achten Sie darauf, um eine starke Beschädigung des Akkus zu vermeiden.
18. Laden Sie nur ein Akkupack, welches dasselbe Modell wie das von WORX bereitgestellte ist oder von WORX empfohlen wird.

SICHERHEIT HINWEISE FÜR AKKUPACK

- a) **Zellen bzw. Akkupack nicht zerlegen, öffnen oder zerdrücken.**
- b) **Akkupack nicht kurzschließen. Akkupacks nicht wahllos in einer Schachtel oder Schublade aufbewahren, wo sie einander kurzschließen oder durch andere leitfähige Materialien kurzgeschlossen werden könnten.**
Bei Nichtverwendung des Akkupacks ist dieses von Metallgegenständen fernzuhalten, wie etwa Büroklammern, Münzen, Nägeln, Schrauben oder anderen kleinen Metallgegenständen, wo sich die Batterieklemmen berühren könnten. Das Kurzschließen der Batterieklemmen kann Verbrennungen bzw. einen Brand verursachen.
- c) **Zellen bzw. Akkupacks nicht Hitze oder Feuer aussetzen. Lagerung in direktem Sonnenlicht vermeiden.**
- d) **Akkupack nicht mechanischen Stößen**

aussetzen.

- e) **Im Fall, dass Flüssigkeit aus dem Akku austritt, darf diese nicht in Kontakt mit der Haut oder den Augen kommen. Sollte dies dennoch geschehen, den betroffenen Bereich sofort mit viel Wasser spülen und einen Arzt aufsuchen.**
- f) **Beim Verschlucken einer Zelle oder eines Akkupacks muss sofort ein Arzt herangezogen werden.**
- g) **Akkupack sauber und trocken halten.**
- h) **Sollten die Klemmen des Akkupacks schmutzig werden, diese mit einem sauberen, trockenen Tuch abwischen.**
- i) **Akkupack muss vor Gebrauch aufgeladen werden. Immer diese Anweisungen beachten und den korrekten Ladevorgang ausführen.**
- j) **Akkupack bei Nichtverwendung nicht längere Zeit aufladen lassen.**
- k) **Nach längerer Lagerung des Gerätes ist es eventuell notwendig, die Zellen oder das Akkupack mehrere Male aufzuladen und zu entladen, um eine optimale Leistung zu erhalten.**
- l) **Akkupacks funktionieren bei normaler Zimmertemperatur (20°C ± 5°C) am besten.**
- m) **Beim Entsorgen von Akkupacks sollten Akkupacks mit verschiedenen elektrochemischen Systemen voneinander getrennt gehalten werden.**
- n) **Nur mit dem von WORX bezeichneten Ladegerät aufladen. Kein Ladegerät verwenden, das nicht ausdrücklich für den Gebrauch mit dem Gerät vorgesehen ist.**

Ein Ladegerät, das für eine bestimmte Art von Akkupackgeeignet ist, kann bei Verwendung mit einem anderen Akkupack eine Brandgefahr darstellen.

- o) Kein Akkupack verwenden, das nicht für den Gebrauch mit dem Gerät vorgesehen ist.**
- p) Akkupacks von Kindern fernhalten.**
- q) Die originalen Produktunterlagen zum späteren Nachschlagen aufbewahren.**
- r) Den Akku bei Nichtverwendung aus dem Gerät nehmen.**
- s) Ordnungsgemäß entsorgen.**

SYMBOLE

20



WARNUNG: Beim Wechseln der Bits nicht direkt in den Bit-Schacht schauen.



Zur Reduzierung der Verletzungsgefahr bitte die Bedienungsanleitung durchlesen



Nicht im Freien verwenden



Tragen Sie eine Schutzbrille



Tragen Sie einen Gehörschutz



Tragen Sie eine Staubmaske



Der Ausgangsstecker hat positiven Mittelpol und negativen äußeren Pol



Nicht verbrennen



Vor Regen und Feuchtigkeit schützen



Elektroprodukte dürfen nicht mit dem normalen Haushaltsmüll entsorgt werden, sondern sollten nach Möglichkeit zu einer Recyclingstelle gebracht werden. Ihre zuständigen Behörden oder Ihr Fachhändler geben Ihnen hierzu gerne Auskunft.



Akku nicht in den Haushaltsmüll geben. Bringen Sie den leeren Akku zu Ihrer lokalen Sammel- oder Recyclingstelle

HINWEISE ZUM BETRIEB



HINWEIS: Lesen Sie das Handbuch vor Inbetriebnahme des Werkzeuges sorgfältig durch.

BESTIMMUNGSGEMÄSSER GEBRAUCH

Das Elektrowerkzeug ist bestimmt zum Eindrehen und Lösen von Schrauben sowie zum Bohren in Holz, Metall und Kunststoff.

1. VOR GEBRAUCH DIESES WERKZEUGS

A) LADEN DES AKKUS

Das mitgelieferte Akku-Ladegerät ist dem in der Maschine eingebauten Lithium-Ionen-Akku angepasst. Verwenden Sie kein anderes Akku-Ladegerät.

Der Lithium-Ionen-Akku ist gegen übermäßiges Entladen geschützt. Wenn der Akku leer ist, wird die Maschine von einem Schutzkreis ausgeschaltet: Der Werkzeughalter dreht sich nicht mehr.

Wird der Akku erstmalig oder nach längerer Zeit aufgeladen, nach mehrmaligen Lade- und Entladezyklen akzeptiert der Akku jedoch ein Aufladen von 100%.

B) AUFLADEN (Siehe Fig. A)

Der Schraubendreher kann auf zweifache Weise aufgeladen werden.

1. Verbinden Sie das Ladegerät mit einer geeigneten Steckdose, Die Anzeigenleuchte leuchtet grün. Setzen Sie dann den Schraubendreher auf das Akku-Ladegerät, leuchtet die Anzeige während der Ladevorgangs rot.
2. Laden Sie den Schraubendreher von der Ladestation aus auf. Befolgen Sie dieselben Schritte wie weiter oben und stecken Sie den Stecker des Ladegerätes in eine geeignete Netzsteckdose, woraufhin die Anzeige

nicht aufleuchtet. Verbinden Sie sodann die Station mit dem Batterieladegerät, woraufhin die Anzeige (rot) während des Ladevorgangs aufleuchtet.

Lassen Sie den Akku 3-5 Stunden lang aufladen. Die Batterie ist vollständig aufgeladen, sobald die Anzeigenleuchte grün leuchtet. Trennen Sie das Ladegerät vom Akkubohrer. Der Schraubendreher ist jetzt einsatzbereit.

WICHTIG:

Während des Aufladens können sich das Ladegerät und der Schraubendreher warm anfühlen. Die ist normal und kein Anzeichen eines Problems.

2. BETRIEBSANWEISUNG

Überprüfen Sie den Schraubendreher vor Gebrauch, um sicherzustellen, dass sich alle Teile reibungslos bewegen und es keine merkwürdigen Geräusche oder Funken gibt. Vor dem Hineintreiben von Befestigungselementen sollten Sie ermitteln, ob hinter den Wänden Stromleitungen, andere elektrische Gefahrenquellen oder Gas- und Wasserleitungen verlaufen.

BETRIEBSANWEISUNG

1. EINSETZEN DER BITKARTUSCHE (Siehe Fig. B)

Ziehen Sie die Abdeckung vollständig zurück, um die Bitkartusche einzusetzen(7).

2. AUSWAHL EINES BITS

1. Schieben Sie die Abdeckung ganz auf, hinter den roten Strich am Werkzeug. Der Bithalter rückt automatisch weiter. (Der Bithalter kann auch von Hand nach links gedreht werden, wenn Sie dies bevorzugen). (Siehe Fig. C1, C2).

2. Bewegen Sie die obere Abdeckung nach vorne bzw. hinten, bis der gewünschte Bohreinsatz einsatzbereit an seiner Stelle ist.

Wenn die Bits in der Bitkartusche ausgetauscht werden müssen, entnehmen Sie die Bitkartusche, indem Sie sie aus dem Fenster an der Unterseite drücken. Tauschen Sie die Bits durch die gewünschten Bits aus. Achten Sie darauf, dass die Bits richtig in der Kartusche eingesetzt sind und nicht aus der Rückseite der Bitkartusche ragen. Oder ziehen Sie einfach einen Bit aus der Halterung und ersetzen Sie ihn durch den gewünschten Bit. Dieser wird automatisch in die Kartusche geladen, wenn die Abdeckung geöffnet wird. (Siehe Fig. D).

HINWEIS:

1. Nur 25mm Sechskant-Schraubendreherbits sind mit dem Akkuschauber kompatibel.
2. Wenn die Abdeckung nicht vollständig geöffnet ist, verkantet sich die Bitkartusche, wenn sie aus dem Werkzeug genommen wird. Ziehen Sie die Abdeckung bis zum Anschlag zurück.
3. Die Abdeckung kann möglicherweise nicht vollständig geschlossen werden, wenn die Bitkartusche im Inneren nicht richtig ausgerichtet ist. Achten Sie darauf, dass die Bitkartusche eingerastet ist, wenn Sie den gewünschten Bit auswählen. Wenn die Abdeckung nicht richtig geschlossen werden kann, drehen Sie die Spannvorrichtung ein wenig im Uhrzeiger- oder Gegenuhrzeigersinn und versuchen Sie es erneut.

3. SCHALTERVERRIEGELUNG

Der Schalter kann in der OFF (AUS)-Position verriegelt werden. Dies vermindert die Gefahr des unbeabsichtigten Anlaufens des Bohrers. Stellen Sie den

Laufrichtungswahlschalter in die Mittelposition, um die Schalterverriegelung zu aktivieren.

4. RECHTS-/LINKSLAUF (Siehe Fig. E1, E2)

Zum Bohren und Schrauben nutzen Sie den Vorwärtslauf, dieser ist markiert als „◀◀“ Hebel ist zur linken Seite umgelegt. Nutzen Sie die Rücklauffunktion, markiert als „▷▷“ Hebel ist zur rechten Seite umgelegt nur



WARNUNG: Ändern Sie die Arbeitsrichtung niemals bei laufendem Bohrer. Warten Sie, bis der Bohrer steht!

5. VOLLAUTOMATISCHE SPINDELVERRIEGELUNG (AUTOM. VERRIEGELUNG) (Siehe Fig. F)

Das Bohrfutter des Bohrfutter(6) ist verriegelt, wenn der Ein-/Ausschalter (4) nicht gedrückt wird. Hierdurch kann der Schraubendreher bei Bedarf manuell bedient werden.

WICHTIG:

Bei Verwendung als manuelles Werkzeug dürfen Sie nicht den Ein-/Ausschalter (4) drücken. Andernfalls könnte der Schraubendreher beschädigt werden.

6. ARBEITSLICHT

Das Arbeitslicht leuchtet bereits bei geringem Druck auf den Ein-Aus-Schalter, das Gerät läuft aber noch nicht an. Wenn Sie den Ein-/Ausschalter loslassen, geht das Licht wieder aus. LED-Beleuchtung für bessere Sicht an dunklen Stellen.

7. TIEFENTLADUNGSSCHUTZ

Der Li-Ionen-Akku ist durch die „Discharging Protection System“ gegen Tiefentladung geschützt. Bei entladendem Akku wird das Elektrowerkzeug durch eine Schutzschaltung abgeschaltet: Die Spannvorrichtung

dreht sich nicht mehr. Sollte dies der Fall sein, so muss der Akku wieder aufgeladen werden.

WARTUNG

Ihr Werkzeug benötigt keine zusätzliche Schmierung oder Wartung.

Es enthält keine Teile, die Sie warten müssen. Reinigen Sie Ihr Werkzeug niemals mit Wasser oder chemischen Lösungsmitteln. Wischen Sie es mit einem trockenen Tuch sauber. Lagern Sie Ihr Werkzeug immer an einem trockenen Platz. Sorgen Sie dafür, dass bei staubigen Arbeiten die Lüftungsöffnungen frei sind. Falls es erforderlich sein sollte, den Staub zu entfernen, trennen Sie zuerst das Elektrowerkzeug vom Stromversorgungsnetz. Verwenden Sie nichtmetallische Objekte zum Entfernen von Staub und vermeiden Sie das Beschädigen innerer Teile. Gelegentlich sind durch die Lüftungsschlitze hindurch Funken zu sehen. Dies ist normal und wird Ihr Werkzeug nicht beschädigen.

UMWELTSCHUTZ



Elektroprodukte dürfen nicht mit dem normalen Haushaltsmüll entsorgt werden, sondern sollten nach Möglichkeit zu einer Recyclingstelle gebracht werden. Ihre zuständigen Behörden oder Ihr Fachhändler geben Ihnen hierzu gerne Auskunft.

KONFORMITÄTSERKLÄRUNG

Wir,
POSITEC Germany GmbH Konrad-Adenauer-Ufer 37 50668 Köln

Erklären hiermit, dass unser Produkt
Beschreibung **Akku-Bohrschrauber**
Typ **WX254 WX254.1 WX254.3 WX254.4**
WX254.6 WX254.7 (250-269- Bezeichnung der
Maschine, repräsentiert die Akku-Bohrschrauber)
Funktionen **Anziehen und Lösen von Schrauben und**
Muttern

Den Bestimmungen der folgenden Richtlinien entspricht:

2006/42/EC

2006/95/EC

2004/108/EC

2011/65/EU

Werte nach,

EN 55014-1

EN 55014-2

EN 60745-1

EN 60745-2-2

EN 60335-1

EN 60335-2-29

EN 61000-3-2

EN 61000-3-3

EN 62233

Zur Kompilierung der technischen Datei ermächtigte Person,

Name Russell Nicholson

Anschrift Positec Power Tools (Europe)Ltd, PO
Box 152,Leeds,LS10 9DS,UK

Yujin Tang



2014/08/18

Yujin Tang

POSITEC Qualitätsleiter

- 1. COUVERCLE**
- 2. CONTROLE DE ROTATION AVANT, ARRIERE ET DE VERROUILLAGE**
- 3. POIGNÉE GRIP SOUPLE**
- 4. INTERRUPTEUR DE MARCHÉ/ARRET**
- 5. ÉCLAIRAGE**
- 6. PORTE-EMBOUOT OU MANDRIN**
- 7. CARTOUCHE D'EMBOUOTS**
- 8. INDICATEUR DE RECHARGEMENT**
- 9. PRISE DE CHARGE**

Les accessoires reproduits ou décrits ne sont pas tous compris avec le modèle standard livré.

CARACTÉRISTIQUES TECHNIQUES

24

Modèle **WX254 WX254.1 WX254.3 WX254.4 WX254.6 WX254.7 (250~269- désignations des pièces, illustration de la Tournevis Sans-fils)**

Volts du chargeur	230V/240V~50Hz
Tension nominale	4V  Max*
Vitesse assignée	230/min
Poids de la machine	0.5kg
Temps de chargement	3-5 heure

*Tension mesurée sans charge. La tension de la batterie initiale atteint un maximum de 4 volts. La tension nominale est de 3,6 volts.

INFORMATIONS RELATIVES AU BRUIT

Niveau de pression acoustique pondéré A	L_{pA} : 65dB(A)
Niveau de puissance acoustique pondéré A	L_{wA} : 76dB(A)
K_{pA} & K_{wA}	3.0dB(A)
Porter des protections auditives lorsque la pression sonore est supérieure à	80dB(A) 

INFORMATIONS RELATIVE AUX VIBRATIONS

Valeurs totales de vibrations déterminées selon la norme EN 60745

Valeur de vibration mesurée	Valeur d'émission de vibrations $a_h = 0.7m/s^2$
	Incertitude $K = 1.5m/s^2$

La valeur totale de vibration déclarée peut être utilisée pour comparer un outil à un autre, et peut également être utilisé dans une évaluation préliminaire de l'exposition.



AVERTISSEMENT: La valeur d'émission de vibrations pendant l'utilisation réelle de l'outil électrique peut différer de la valeur déclarée selon la manière dont l'outil est utilisé, selon les exemples suivants et d'autres variations sur la manière dont l'outil est utilisé:

Comment l'outil est utilisé et quels matériaux sont coupés ou percés.

L'outil est en bon état et bien entretenu.

L'utilisation du bon accessoire pour l'outil et l'assurance qu'il est affûté et en bon état.

La bonne tenue des poignées et, le cas échéant, les accessoires anti-vibrations utilisés.

L'outil est utilisé comme prévu dans sa conception et dans le présent mode d'emploi.

Cet outil peut causer un syndrome des vibrations main-bras s'il n'est pas correctement géré.



AVERTISSEMENT: Pour être précise, une évaluation du niveau d'exposition en conditions réelles d'utilisation doit également tenir compte de toutes les parties du cycle d'utilisation telles que les moments où l'outil est éteint, et ceux où il fonctionne au ralenti mais ne réalise pas réellement de tâche. Ceci peut réduire de manière significative le niveau d'exposition et la durée d'utilisation totale.

Afin de minimiser le risque d'exposition aux vibrations.

Utilisez TOUJOURS des burins, des forets et des lames affûtés.

Entretenez cet outil de manière conforme au mode d'emploi et maintenez-le lubrifié (le cas échéant).

Si l'outil doit être utilisé régulièrement, investissez dans des accessoires anti-vibrations.

Évitez d'utiliser des outils à des températures inférieures ou égales à 10°C.

Planifiez votre travail pour étaler l'utilisation des outils à forte vibration sur plusieurs jours.

ACCESSOIRES

26

	WX254	WX254.1	WX254.3	WX254.4	WX254.6	WX254.7
25mm Embout de tournevis	5	11	6	5	5	11
Trou pilote pour embout de perceuse 25mm	1	1	/	1	1	1
Chargeur 3-5h	1	1	1	1	1	1
Cartouche à embouts	1	2	1	1	1	2
Étui	/	1	/	/	/	1
Base de charge	1	1	/	/	/	/

AVERTISSEMENTS DE SÉCURITÉ POUR VISSEUSES

1. **Tenez l'outil par ses surfaces de préhension, lors de l'exécution d'une opération où la fixation pourrait toucher des câbles électriques cachés.** Si les parties externes en métal entrent en contact avec un fil électrique « sous tension », elles pourraient elles aussi devenir « sous tension » et l'utilisateur pourrait recevoir une décharge électrique.

INSTRUCTIONS DE SÉCURITÉ POUR CHARGEURS



ATTENTION: Lire toutes les instructions et tous les avertissements liés à la sécurité. Lire toutes les instructions. Si les instructions ne sont pas respectées, il existe un risque de décharges électriques, d'incendie et/ou de blessures graves.

Conserver tous les avertissements et toutes les instructions pour référence future.

- Cet appareil n'est pas destiné à être utilisé par des personnes (y compris les enfants) dont les aptitudes physiques, sensorielles ou mentales sont réduites, ou qui manquent d'expérience et de connaissance, à moins qu'elles ne se soient supervisées ou qu'elles n'aient reçus des instructions concernant l'utilisation de l'appareil auprès d'une personne responsable de leur sécurité.
- Surveillez les enfants afin de vous assurer qu'ils ne jouent pas avec l'appareil.

SUPPLÉMENTAIRES LIÉES A LA SECURITE POUR VOTRE CHARGEUR DE BATTERIE

1. Avant de charger, lisez les instructions.
2. Après la charge, débranchez le chargeur de batterie du réseau secteur puis la connexion batterie.
3. Ne chargez pas une batterie qui fuit.
4. N'utilisez pas de chargeurs pour des travaux autres que ceux pour lesquels ils sont conçus.
5. Ne branchez le chargeur que sur une alimentation réseau alternatif (AC).
6. Usage interne uniquement, ne pas exposer à la pluie ou à l'eau.
7. Le chargeur doit être protégé de l'humidité !
8. N'utilisez pas le chargeur à l'extérieur.
9. Ne court-circuitez pas les contacts de la batterie ou du chargeur.
10. Respectez la polarité "+/-" lorsque vous chargez.
11. Ne pas ouvrir l'appareil et le tenir hors de portée des enfants.
12. Ne pas charger de batteries d'autres fabricants.
13. S'assurer que la connexion entre le chargeur de batterie et la batterie est correctement positionnée et n'est pas obstruée par des corps étrangers.
14. Laissez les ouïes du chargeur de batterie libres d'objets étrangers et protégez-le de la poussière et de l'humidité. Stockez-le dans un endroit sec et hors gel.
15. Lors de la charge de batteries, s'assurer que le chargeur de batterie est dans un endroit bien ventilé et à l'écart de matériaux inflammables. Les batteries peuvent chauffer pendant la charge. Ne pas surcharger les batteries. S'assurer que les batteries et les chargeurs de batterie ne restent pas sans surveillance pendant la charge.
16. Ne pas charger des batteries non rechargeables, car

- elles peuvent chauffer et s'endommager.
17. Une vie plus longue et de meilleures performances peuvent être obtenues si le pack batterie est chargé lorsque la température de l'air est entre 18°C et 24°C. Ne pas charger le pack batterie avec des températures d'air au-dessous de 4.5°C, ou au-dessus de 40.5°C. Ceci est important car le pack batterie peut en être sérieusement endommagé.
 18. Chargez uniquement des batteries du même modèle fourni par WORX et des modèles recommandés par WORX.

MISES EN GARDE CONCERNANT LA BATTERIE

- a) **La batterie et les piles secondaires ne doivent pas être ouvertes, démontées ou broyées.**
- b) **La batterie ne doit pas être court-circuitée. Évitez de mettre la batterie en vrac dans une boîte ou dans un tiroir où elles risqueraient de se court-circuiter entre elles ou au contact d'autres objets métalliques.** Après usage, évitez tout contact de la batterie avec d'autres objets métalliques de petite taille (trombones, pièces, clés, clous, vis etc.) susceptibles de court-circuiter les pôles. Un court-circuit entre les pôles de la batterie peut être à l'origine de brûlures ou d'un incendie.
- c) **La batterie ne doit pas être exposée au feu et à la chaleur. Évitez de la ranger à la lumière du soleil.**
- d) **La batterie et les piles ne doivent pas être soumises à des chocs mécaniques.**
- e) **En cas de fuite des piles, évitez tout contact du liquide avec la peau et les yeux. En cas de contact, rincez abondamment la surface**

- f) **touchée avec de l'eau et appelez les urgences. En cas d'ingestion d'une pile ou d'une batterie, appelez immédiatement les urgences.**
- g) **La batterie et les piles doivent rester propres et sèches.**
- h) **Si la batterie ou les piles se salissent, essuyez-les avec un chiffon propre et sec.**
- i) **La batterie et les piles doivent être chargées avant usage. Utilisez toujours le chargeur adéquat, et respectez les instructions du fabricant ou le mode d'emploi de l'appareil concernant la procédure de recharge.**
- j) **Évitez de laisser une batterie se charger pendant trop longtemps lorsqu'elle n'est pas utilisée.**
- k) **Après de longues périodes d'inutilisation, il peut être nécessaire de charger et décharger la batterie et les piles à plusieurs reprises avant que celles-ci ne retrouvent leur capacité maximale.**
- l) **La batterie et les piles fonctionnent au mieux de leur capacité dans une température ambiante normale, comprise entre +15°C et +25°C environ.**
- m) **Les batteries fonctionnant avec des systèmes électrochimiques différents doivent être mis au rebut séparément.**
- n) **N'utilisez pas d'autre chargeur que celui spécifié par WORX. N'utilisez pas d'autre chargeur que celui spécifiquement fourni avec l'appareil.** Un chargeur destiné à un type de batterie donné peut être à l'origine d'un incendie s'il est utilisé avec une autre batterie.
- o) **N'utilisez en aucun cas une batterie autre que**

- celle prévue pour cet appareil.**
- p) La batterie doit être tenue hors de portée des enfants.**
- q) Gardez la documentation d'origine du produit afin de pouvoir vous y référer ultérieurement.**
- r) Enlevez la batterie de l'appareil lorsque vous ne l'utilisez pas.**
- s) Respectez les procédures de mise au rebut.**



Ne pas brûler



Ne pas exposer à la pluie ou à l'eau

SYMBOLE



AVERTISSEMENT: Ne pas regarder directement dans le « canon » lors de changement d'embouts, ceux-ci pourraient être éjectés.



Pour réduire le risque de blessure, l'utilisateur doit lire le mode d'emploi



Usage interne uniquement



Porter une protection pour les yeux



Porter une protection pour les oreilles



Porter un masque contre la poussière



La prise de sortie est dotée d'un pôle central positif et d'un pôle externe négatif



Les déchets d'équipements électriques et électroniques ne doivent pas être déposés avec les ordures ménagères. Ils doivent être collectés pour être recyclés dans des centres spécialisés. Consultez les autorités locales ou votre revendeur pour obtenir des renseignements sur l'organisation de la collecte.



Ne pas jeter les batteries. Les batteries usagées doivent être déposées dans un centre de collecte local ou dans un centre de recyclage.

FUNCTIONNEMENT



REMARQUE: Avant d'utiliser cet outil, lisez attentivement le mode d'emploi.

UTILISATION CONFORME

L'outil électroportatif est conçu pour le vissage et le dévissage des vis ainsi que pour le perçage dans le bois, le métal, et les matières plastiques.

1. AVANT D'UTILISER L'OUTIL

A) CHARGER LA BATTERIE

Le chargeur de batterie fourni est adapté à la batterie Li-ion installé dans l'instrument. N'utilisez pas d'autre chargeur de batterie.

La batterie Li-ion est protégée contre les fortes décharges.

Lorsque la batterie est vide, l'instrument s'éteint via un circuit de protection: Le porte-outil ne tourne plus.

Lorsque la batterie est chargée pour la première fois après un stockage prolongé, après plusieurs de charge et décharge, la batterie accepte de nouveau 100% de la charge

B) CHARGE (Voir A)

La visseuse peut être chargée de deux manières.

1. Branchez le chargeur sur une prise secteur appropriée, l'indicateur s'allumera en vert. Placez ensuite le tournevis sur le chargeur de batterie, le témoin (rouge) s'allume pendant la charge.
2. Rechargez la visseuse sur la base de charge. Suivez les mêmes étapes que ci-dessus, branchez la prise du chargeur dans une prise de courant adéquate, l'indicateur lumineux ne s'allumera pas. Ensuite, connectez la base au chargeur de batterie, l'indicateur (rouge) s'allumera pendant la charge.

Laissez la batterie charger pendant 3-5 heures. La batterie

sera complètement chargée dès que l'indicateur s'allumera de nouveau en vert. Débranchez le chargeur du tournevis Le tournevis est prêt à l'emploi.

IMPORTANT:

Pendant la charge, le chargeur et le tournevis peuvent devenir très chaud au toucher, ceci est normal et n'indique aucun problème.

2. INSTRUCTIONS D'UTILISATION

Inspectez le tournevis avant de l'utiliser pour vous assurer que toutes les pièces tournent de façon fluide et qu'il n'y a aucun son ou étincelle anormal. Avant de visser des fixations, vérifiez derrière les murs la présence de fils ou autres dangers liés à l'électricité ou la plomberie.

INSTRUCTIONS D'UTILISATION

1. INSERTION DE LA CARTOUCHE À EMBOUTS (VOIR B)

Tirez complètement le couvercle en arrière pour insérer la cartouche à embout (7).

2. SÉLECTION D'UN EMBOUT

1. Faites glisser le couvercle jusqu'à l'ouvrir complètement au niveau de la ligne rouge illustrée sur l'outil. La cartouche d'embouts avancera automatiquement (la cartouche d'embouts peut être tournée manuellement vers la gauche si vous préférez). (Voir C1, C2).
2. Déplacez le couvercle en avant et en arrière jusqu'à ce que l'embout désiré soit en place.

Si les embouts dans la cartouche doivent être remplacés, retirez la cartouche à embouts en la poussant hors de la fenêtre située en-dessous. Remplacez les embouts avec

les embouts souhaités. Assurez-vous que les embouts sont correctement positionnés dans la cartouche et ne dépassent pas à l'arrière de la cartouche.

Ou tirez simplement un embout du support, et remplacez-le par l'embout désiré. Il sera chargé automatiquement dans la cartouche lorsque le couvercle sera ouvert. (Voir D).

REMARQUE:

1. Seuls les embouts de tournevis hexagonal de 25mm sont compatibles avec ce tournevis.
2. Si le couvercle n'est pas complètement ouvert, la cartouche à embouts se coïncera lorsque vous essayerez de l'enlever de l'outil. Tirez le couvercle complètement vers l'arrière.
3. Le couvercle peut ne pas se fermer complètement si la cartouche à embouts n'est pas correctement alignée à l'intérieur. Assurez-vous que la cartouche à embouts est enclenchée en position lors de la sélection de l'embout que vous désirez utiliser. Si le couvercle ne peut pas se fermer correctement, tournez simplement le mandrin dans le sens ou contraire des aiguilles d'une montre et essayez à nouveau.

3. SYSTÈME DE VERROUILLAGE DE L'INTERRUPTEUR

La gâchette de l'interrupteur peut être verrouillée sur la position arrêt. Cela aide à diminuer les risques de démarrage accidentel lorsque l'outil est inutilisé. Pour verrouiller la gâchette de l'interrupteur, placez la direction du sélecteur de rotation sur la position centrale.

4. INVERSEUR DE SENS DE ROTATION (Voir E1, E2)

Pour percer et visser, utiliser la rotation avant indiquée par un "◁◁" (le levier est placé sur la gauche). Utiliser

seulement la rotation inversée indiquée par un "▷▷" (le levier est placé sur la droite) pour retirer des vis ou dégager une mèche bloquée (le levier est déplacé sur la droite).



AVERTISSEMENT: Ne changez jamais la direction de la rotation lorsque le mandrin tourne, attendez qu'il soit arrêté.

5. VERROUILLAGE ENTIEREMENT AUTOMATIQUE DE L'AXE (VERROU AUTO) (Voir F)

Le mandrin du tournevis (6) se verrouille lorsque le bouton marche/arrêt (4) n'est pas appuyé. Cela permet d'utiliser le tournevis manuellement si nécessaire.

IMPORTANT:

Lorsque vous l'utilisez comme outil manuel, n'appuyez pas sur le bouton marche/arrêt (4). Sinon le tournevis peut être endommagé.

6. ÉCLAIRAGE

Pour allumer l'éclairage, appuyez simplement sur le bouton marche/arrêt. Lorsque vous relâchez le bouton marche/arrêt, l'éclairage s'éteint. Éclairage LED augmentant la visibilité, parfait pour les zones sombres ou fermées.

7. PROTECTION DE DECHARGE PROFONDE

Grâce à la « Discharging Protection System », l'accu à ions lithium est protégé contre une décharge profonde. Lorsque l'accumulateur est déchargé, l'outil électroportatif s'arrête grâce à un dispositif d'arrêt de protection: L'outil de travail ne tourne plus: Le mandrin ne tourne plus. Si cela se produit, vous devrez recharger la batterie.

ENTRETIEN

L'outil motorisé ne requiert pas de graissage ou d'entretien supplémentaire.

Il n'y a pas de pièces réparables par l'utilisateur dans cet outil. Ne jamais utiliser d'eau ou de nettoyants chimiques pour nettoyer l'outil. Nettoyer avec un chiffon sec. Toujours conserver l'outil motorisé dans un endroit sec. Maintenir les fentes de ventilation du moteur propres. Empêcher que les commandes de marche soient couvertes de sciure. Il est normal que des étincelles soient visibles dans les fentes de ventilation, cela n'endommagera pas l'outil motorisé.

PROTECTION DE L'ENVIRONNEMENT

32



Les déchets d'équipements électriques et électroniques ne doivent pas être déposés avec les ordures ménagères. Ils doivent être collectés pour être recyclés dans des centres spécialisés. Consultez les autorités locales ou votre revendeur pour obtenir des renseignements sur l'organisation de la collecte.

DECLARATION DE CONFORMITE

Nous,
POSITEC Germany GmbH Konrad-Adenauer-Ufer 37 50668 Köln

Déclarons que ce produit,

Description **Tournevis Sans-fils**

Modèle **WX254 WX254.1 WX254.3 WX254.4**

WX254.6 WX254.7(250~269- désignations des pièces, illustration de la Tournevis Sans-fils)

Fonctions **Serrer et desserrer les vis et les boulons**

Est conforme aux directives suivantes,

2006/42/CE

2006/95/CE

2004/108/CE

2011/65/EU

Et conforme aux normes,

EN 55014-1

EN 55014-2

EN 60745-1

EN 60745-2-2

EN 60335-1

EN 60335-2-29

EN 61000-3-2

EN 61000-3-3

EN 62233

La personne autorisée à compiler le dossier technique,

Nom Russell Nicholson

Adresse Positec Power Tools (Europe)Ltd, PO Box 152, Leeds, LS10 9DS, RU



2014/08/18

Yujin Tang

Responsable qualité POSITEC

- 1. COPERCHIO**
- 2. SELETTORE ROTAZIONE: NORMALE, INVERTITA E BLOCCO**
- 3. IMPUGNATURA MORBIDA**
- 4. INTERRUTTORE D'ACCENSIONE/SPEGNIMENTO**
- 5. LUCE LATERALE**
- 6. PORTAINSERTI O MANDRINO**
- 7. CARTUCCIA PUNTE**
- 8. INDICATORE DI STATO DELLA CARICA DELLA BATTERIA**
- 9. PRESA DI RICARICA**

Accessori illustrati o descritti non fanno necessariamente parte del volume di consegna.

DATI TECNICI

Codice **WX254 WX254.1 WX254.3 WX254.4 WX254.6 WX254.7 (250~269- designazione del macchinario rappresentativo del Avvitatore a batteria)**

Alimentazione carica batteria	230V/240V~50Hz
Tensione nominale	4V  Max*
Numero giri nominale	230/min
Peso macchina	0.5kg
Tempo di carica	3-5 ora

* Voltaggio misurato senza carico. Il voltaggio iniziale della batteria raggiunge un massimo di 4 volt. Il voltaggio nominale è di 3,6 volt.

INFORMAZIONI SUL RUMORE

Pressione acustica ponderata A	L_{pA} : 65dB(A)
Potenza acustica ponderata A	L_{wA} : 76dB(A)
K_{pA} & K_{wA}	3.0dB(A)
Indossare protezione per le orecchie quando la pressione acustica è superiore a	80dB(A)



INFORMAZIONI SULLA VIBRAZIONE

I valori totali di vibrazione sono determinati secondo lo standard EN 60745:

34 Vibrazione ponderata tipica	Valore emissione vibrazioni $a_h = 0.7m/s^2$
	Incertezza $K = 1.5m/s^2$

Si può usare il valore totale della vibrazione dichiarata per rapportare un attrezzo all'altro e anche come verifica preliminare dell'esposizione.



AVVERTENZA: Il valore delle vibrazioni emesse durante il reale utilizzo dello strumento può differire dal valore dichiarato in base ai modi con cui viene usato lo strumento, ai seguenti esempi e ad altre variabili:

Come viene usato l'apparecchio e i materiali tagliati o forati.

Le condizioni e la buona manutenzione dello strumento.

L'uso dell'accessorio corretto per il taglio e la sua affilatura, nonché le sue buone condizioni.

La stretta sull'impugnatura e l'eventuale utilizzo di accessori antivibrazione.

L'adeguatezza dell'utilizzo dell'utensile rispetto a quanto previsto.

Questo strumento potrebbe causare la sindrome da vibrazioni mano-braccio se il suo utilizzo non viene gestito correttamente.



AVVERTENZA: Per essere precisi, una stima del livello di esposizione nelle attuali condizioni di utilizzo dovrebbe anche tenere conto di tutte le parti del ciclo operativo, come le volte in cui lo strumento viene spento e il tempo in cui viene lasciato girare a vuoto senza realmente fare il suo lavoro. Questo potrebbe ridurre significativamente il livello di esposizione sul periodo di lavoro totale.

Un aiuto a minimizzare il proprio rischio di esposizione alle vibrazioni.

USARE sempre scalpelli, trapani e lame affilati.

Conservare questo strumento sempre in conformità a queste istruzioni e mantenerlo ben lubrificato (dove appropriato).

Se lo strumento deve essere usato regolarmente, investire in accessori antivibrazione.

Evitare l'utilizzo dello strumento a temperature di 10°C o inferiori.

Pianificare il programma di lavoro in modo da suddividere i lavori che implicano le maggiori vibrazioni nell'arco di più giorni.

ACCESSORI

	WX254	WX254.1	WX254.3	WX254.4	WX254.6	WX254.7
25mm Inserto	5	11	6	5	5	11
Punta 25mm per foro pilota	1	1	/	1	1	1
Caricabatteria da 3-5 ora	1	1	1	1	1	1
Cartuccia punte	1	2	1	1	1	2
Custodia	/	1	/	/	/	1
Base	1	1	/	/	/	/

NORME DI SICUREZZA PER AVVITATORE

1. **Tenere l'attrezzo tramite le apposite superfici isolanti quando si esegue un'operazione per la quale il dispositivo di chiusura può venire a contatto con cavi non visibili.** In questo modo, si eviterà il contatto con i fili sotto tensione, impedendo il trasferimento della stessa alle parti metalliche dell'attrezzo ed il conseguente rischio di scossa elettrica per l'operatore.

INDICAZIONI DI SICUREZZA PER CARICABATTERIA



AVVERTENZA: Leggere tutte le avvertenze per la sicurezza e tutte le istruzioni. Eventuali errori nell'adempimento delle istruzioni qui di seguito riportate potranno causare scosse elettriche, incendi e/o lesioni gravi.

Conservare tutte le avvertenze e le istruzioni qualora fosse necessario consultarle in futuro.

- Questo apparecchio non è destinato all'uso da parte di persone (inclusi i bambini) con capacità fisiche, sensoriali o mentali ridotte, oppure con mancanza di esperienza e conoscenza, a meno che non agiscano sotto supervisione o abbiano ricevuto istruzioni sull'utilizzo dell'apparecchio da parte di una persona responsabile della loro sicurezza.
- I bambini devono essere supervisionati per garantire che non giochino con l'apparecchio.

ALTRE ISTRUZIONI PER LA SICUREZZA DEL CARICABATTERIE

1. Prima di effettuare la carica delle batterie leggere le istruzioni.
2. Una volta completata la carica, scollegare il caricatore dalla rete elettrica. Staccare quindi il collegamento al telaio e poi quello alla batteria.
3. Non caricare batterie con perdita di elettroliti.
4. Non utilizzare caricatori per operazioni diversi da quelli per i quali sono stati realizzati.
5. Collegare il caricatore solo ad alimentazione CA.
6. Solo uso interno, non esporre alla pioggia o all'acqua.
7. Il caricatore deve essere protetto dall'umidità.
8. Non usare il caricatore all'esterno.
9. Non cortocircuitare i contatti della batteria o del caricatore.
10. Rispettare la polarità "+/-" durante la ricarica.
11. Non aprire l'apparecchiatura. Tenerla fuori dalla portata dei bambini.
12. Non ricaricare le batterie di altri costruttori.
13. Verificare che il collegamento tra caricabatteria e la batteria sia posizionato in modo corretto, e che non ci siano corpi estranei.
14. Evitare che le aperture di ventilazione del caricabatterie siano ostruite da oggetti. Proteggere la macchina da polvere e umidità. Riporre il caricabatteroe in un luogo asciutto e temperato.
15. Durante la ricarica delle batterie, verificare che il caricabatterie si trovi in un'area ben ventilata e distante da materiali infiammabili. Le batterie possono scaldarsi durante la ricarica. Non lasciare incustoditi batterie e caricatori durante la ricarica.
16. Non ricaricare batterie che non siano ricaricabili,

- perché potrebbero surriscaldarsi ed esplodere.
17. Una maggior durata nel tempo e prestazioni migliori possono essere ottenute se le batterie vengono caricate a una temperatura dell'aria compresa tra i 18°C e i 24°C. Non caricare le batterie a temperature inferiori a 4,5°C o superiori a 40,5°C. Questo dettaglio è importante in quanto può evitare danni seri alle batterie.
18. Caricare solo pacchi batterie del modello fornito o raccomandato da WORX.

ISTRUZIONI PER LA SICUREZZA DEL PACCO BATTERIA

- a) **Non smontare, aprire o strappare le cellule secondarie o il pacco batteria.**
- b) **Non cortocircuitare un pacco batteria. Non conservare un pacco batteria disordinatamente in una scatola o un cassetto in cui potrebbero cortocircuitarsi tra essi o essere cortocircuitati da altri oggetti metallici.** Quando il pacco batteria non è in uso, tenerlo lontano da altri oggetti metallici come graffette, monete, chiavi, chiodi, viti e altri piccoli oggetti metallici, potrebbe avverarsi un collegamento tra i due terminali. Collegare i terminali della batteria potrebbe causare incendi o ustioni.
- c) **Non esporre il pacco batteria a calore o fuoco. Evitare di conservarli alla luce diretta del sole.**
- d) **Non sottoporre il pacco batteria a scosse meccaniche.**
- e) **In caso di perdite da una cellula, evitare che il liquido entri in contatto con la pelle o gli occhi. In caso di contatto, lavare l'area interessata con abbondante acqua e consultare un medico.**
- f) **Se si ingerisce una cellula o un pacco batteria, consultare immediatamente un medico.**
- g) **Tenere le cellule e il pacco batteria puliti e asciutti.**
- h) **Pulire i terminali delle cellule e del pacco batteria con un panno pulito e asciutto nel caso in cui si sporchino.**
- i) **Il pacco batteria deve essere caricato prima dell'uso. Utilizzare sempre il caricatore corretto e consultare le istruzioni.**
- j) **Non lasciare un pacco batteria in carica se non in uso.**
- k) **Dopo lunghi periodi di conservazione, potrebbe essere necessario caricare e scaricare le cellule o il pacco batteria diverse volte per ottenere le massime prestazioni.**
- l) **Il pacco batteria offre prestazioni ottimali se utilizzate ad una temperatura ambiente normale (20°C ± 5°C).**
- m) **Quando si smaltiscono i pacchi batteria, tenere i pacchi batteria con diversi sistemi elettrochimici separati gli uni dagli altri.**
- n) **Ricaricare solo con il caricatore specificato da WORX. Non utilizzare caricatori diversi da quelli forniti per l'uso specifico con l'apparecchiatura.** Un caricatore adatto ad un tipo di pacco batteria potrebbe provocare rischi d'incendi quando è usato con un altro pacco batteria.
- o) **Non utilizzare un pacco batteria non progettato per l'uso con l'apparecchiatura.**
- p) **Tenere il pacco batteria fuori dalla portata dei bambini.**

- q) **Conservare i documenti originali del prodotto per riferimenti futuri.**
- r) **Rimuovere la batteria dall'apparecchiatura, se non in uso.**
- s) **Smaltire adeguatamente.**

SIMBOLI



AVVERTENZA: Non guardare direttamente all'interno della portautensili quando si cambia la punta, perché la punta potrebbe essere espulsa verso l'esterno.



Per ridurre il rischio di lesioni, l'utente deve leggere il manuale di istruzioni



Solo uso interno



Indossare protezione per gli occhi



Indossare protezione per le orecchie



Indossare una mascherina antipolvere



La presa in uscita ha polo centrale positivo e polo esterno negativo



Non bruciare



Non esporre alla pioggia o all'acqua



I prodotti elettrici non possono essere gettati tra i rifiuti domestici. L'apparecchio da rottamare deve essere portato al centro di riciclaggio per un corretto trattamento. Controllare con le autorità locali o con il rivenditore per localizzare il centro di riciclaggio più vicino.



Non smaltire le batterie. Portare le batterie scariche presso un punto locale di riciclaggio o di raccolta.

ISTRUZIONI SUL FUNZIONAMENTO



NOTA: Leggere scrupolosamente il manuale delle istruzioni prima di usare l'attrezzo.

USO CONFORME ALLE NORME

La macchina è idonea per avvitare e svitare viti ed anche per forare nel legname, nel metallo, e nelle materie plastiche.

1. PRIMA DI UTILIZZARE QUESTO ATTREZZO

A) CARICARE LA BATTERIA

Il caricatore fornito in dotazione è adatto alla batteria agli ioni di Litio installata sulla macchina. Non usare altri tipi di caricatore.

La batteria agli ioni di Litio è protetta per impedire che si scarichi completamente. Quando la batteria è scarica, la macchina si spegne automaticamente grazie a un circuito di protezione: il mandrino non ruota più.

La prima volta che si carica la batteria, oppure dopo un immagazzinamento prolungato, dopo vari cicli di caricamento e scaricamento, la batteria si caricherà al 100%.

B) CARICAMENTO (Si Veda La Figura A)

Il cacciavite si carica in due modi.

1. Inserire la spina del caricatore in una presa di corrente adatta, l'indicatore sarà di colore verde. Poi collocare il cacciavite sul caricatore; l'indicatore (rosso) si illuminerà durante la ricarica.
2. Ricaricare il cacciavite dalla base di ricarica. Seguire i passaggi precedenti, inserire la spina del caricatore un una presa di corrente adatta, l'indicatore non si illuminerà. Successivamente collegare la base al caricatore, l'indicatore (rosso) si illuminerà durante la carica.

Lasciare caricare la batteria per 3-5 ore. La batteria è completamente carica quando l'indicatore diventa di nuovo di colore verde. Scollegare il caricatore dal cacciavite. Il cacciavite è pronto all'uso.

IMPORTANTE:

Durante la ricarica, il caricatore ed il cacciavite possono diventare caldi al tatto; questo è un fenomeno normale e non indica guasti.

2. ISTRUZIONI OPERATIVE

Ispezionare il cacciavite prima dell'uso per accertarsi che tutte le parti si muovano correttamente e che non ci siano suoni anomali o scintille. Prima di lavorare, controllare le pareti per accertarsi che non ci siano cavi, tubature o altri pericoli.

ISTRUZIONI OPERATIVE

1. INSERIMENTO DELLA CARTUCCIA PUNTE (Si Veda La Figura B)

Tirare completamente indietro il coperchio per inserire la cartuccia punta (7).

2. SELEZIONE DI UNA PUNTA

1. Aprire completamente il coperchio facendolo scorrere, oltre la linea rossa sull'attrezzo. La cartuccia con le punte avanzerà automaticamente (Si può ruotare manualmente la cartuccia con le punte verso sinistra se lo si preferisce). (Si Veda La Figura C1, C2).
2. Muovere il coperchio superiore in avanti e indietro fino a che si trova in posizione la punta desiderata. Se devono essere sostituite le punte della cartuccia, rimuove la cartuccia punta spingendola dall'apertura sulla parte inferiore. Sostituire le punte con quelle volute.

Assicurarsi che le punte siano collocate correttamente nella cartuccia e che non sporgano dal retro della cartuccia punte.

Oppure, tirare una punta dalla custodia e sostituirla con quella voluta. Si caricherà automaticamente nella cartuccia quando si apre il coperchio. (Si Veda La Figura D).

NOTA:

1. Con il cacciavite sono compatibili solo le punte a gambo esagonale da 25mm.
2. Se il coperchio non è aperto completamente, la cartuccia punte si blocca quando la si estrae dall'attrezzo. Tirare completamente indietro il coperchio.
3. Il coperchio potrebbe non chiudersi completamente se la cartuccia punte non è allineata correttamente all'interno. Assicurarsi che la cartuccia punte scatti in posizione quando si seleziona la punta voluta. Se il coperchio non si chiude correttamente, girare di poco il mandrino in senso orario o antiorario e riprovare.

3. TASTO ON/OFF CON FUNZIONE FRENO

Premere il tasto per azionare il avvitatore e rilasciarlo per arrestarlo. Il tasto on/off è dotato di una funzione freno che arresta immediatamente il mandrino se si rilascia velocemente il tasto. Questa funzione risulta molto utile nel caso di avvitanento/sviamento.

4. INVERSIONE DELLA ROTAZIONE (Si Veda La Figura E1, E2)

Per trapanare ed avvitare usare la rotazione avanti contrassegnata da "◀◀" (la leva è spostata sulla sinistra). Usare la rotazione inversa, contrassegnata da "▶▶" (la

leva è spostata sulla destra), solamente per rimuovere le viti o le punte del avvitatore bloccate.



ATTENZIONE: Non invertire mai la direzione di rotazione mentre il mandrino è in movimento. Attenderne l'arresto!

5. BLOCCO COMPLETAMENTE AUTOMATICO DELL'ALBERINO (BLOCCO AUTOMATICO) (Si Veda La Figura F)

Il mandrino del cacciavite (6) si blocca quando l'interruttore d'accensione/spegnimento (4) non è premuto.

Questo permette di usare manualmente il cacciavite, quando necessario.

IMPORTANTE:

quando si usa il cacciavite a mano, non premere l'interruttore d'accensione/spegnimento (4). Diversamente si può danneggiare il cacciavite.

6. LUCE FRONTALE

Premere l'interruttore d'accensione/spegnimento per usare la luce. Quando si rilascia l'interruttore d'accensione/spegnimento, la luce si spegne. L'illuminazione con LED aumenta la visibilità per aree con scarsa illuminazione o racchiuse.

7. PROTEZIONE CONTRO LO SCARICAMENTO TOTALE

La batteria ricaricabile agli ioni di litio non è protetta dalla «Discharging Protection System » contro lo scaricamento completo. In caso di batteria scarica l'elettrotensile si spegne attraverso un interruttore automatico: Il mandrino non gira più. In questo caso è necessario ricaricare la batteria.

MANUTENZIONE

L'attrezzo non richiede lubrificazione o manutenzione aggiuntiva.
All'interno dell'attrezzo non ci sono parti riparabili da parte dell'utente. Non usare mai acqua o detergenti chimici per pulire l'attrezzo. Pulire con un panno asciutto. Conservare sempre gli attrezzi elettrici in luoghi asciutti. Tenere pulite le aperture di ventilazione del motore. Tenere puliti dalla polvere tutti i controlli operativi. La formazione di scintille all'interno delle aperture di ventilazione, è un fenomeno normale che non crea danni all'attrezzo.

TUTELA AMBIENTALE



I prodotti elettrici non possono essere gettati tra i rifiuti domestici. L'apparecchio da rottamare  deve essere portato al centro di riciclaggio per un corretto trattamento. Controllare con le autorità locali o con il rivenditore per localizzare il centro di riciclaggio più vicino.

DICHIARAZIONE DI CONFORMITÀ

Noi,
POSITEC Germany GmbH Konrad-Adenauer-Ufer 37 50668 Köln

Dichiariamo che l'apparecchio,
Descrizione **Avvitatore a batteria**
Codice **WX254 WX254.1 WX254.3 WX254.4
WX254.6 WX254.7 (250-269- designazione del
macchinario rappresentativo del Avvitatore a
batteria)**
Funzioni **Serrare e svitare viti, dadi**

È conforme alle seguenti direttive,
2006/42/EC **2006/95/EC**
2004/108/EC **2011/65/EU**

Conforme a,
EN 55014-1 **EN 55014-2**
EN 60745-1 **EN 60745-2-2**
EN 60335-1 **EN 60335-2-29**
EN 61000-3-2 **EN 61000-3-3**
EN 62233

Il responsabile autorizzato alla compilazione della documentazione tecnica,
Nome Russell Nicholson
**Indirizzo Positec Power Tools (Europe)Ltd, PO Box
152,Leeds,LS10 9DS,UK**

Yujin Tang

2014/08/18
Yujin Tang
POSITEC Direttore Qualità



- 1. CUBIERTA**
- 2. CONTROL DE ROTACIÓN HACIA ADELANTE, EN REVERSA Y CIERRE**
- 3. SUJECCIÓN ERGONÓMICA**
- 4. INTERRUPTOR DE ENCENDIDO / APAGADO**
- 5. LUZ DE TRABAJO**
- 6. SOPORTE DE BROCAS O PORTABROCAS**
- 7. CARTUCHO DE PUNTAS**
- 8. INDICADOR DE CARGA**
- 9. CONECTOR DE CARGA**

Los accesorios ilustrados o descritos pueden no corresponder al material suministrado de serie con el aparato.

42 CARACTERÍSTICAS TÉCNICAS

Modelo **WX254 WX254.1 WX254.3 WX254.4 WX254.6 WX254.7 (250-269- designación de maquinaria, representantes de Atornilladora a batería)**

Voltaje del cargador	230V/240V~50Hz
Tensión nominal	4V  Max*
Revoluciones nominales	230/min
Peso de la máquina	0.5kg
Tiempo de carga	3-5 hora

* Voltaje medido sin carga de trabajo. El voltaje inicial de la batería alcanza un máximo de 4 voltios. El voltaje nominal es 3.6 voltios.

INFORMACIÓN SOBRE EL RUIDO

Nivel de presión acústica ponderada	L_{pA} : 65dB(A)
Nivel de potencia acústica ponderada	L_{wA} : 76dB(A)
K_{pA} & K_{wA}	3.0dB(A)
Utilice protección auditiva cuando la presión acústica sea superior a	80dB(A)



INFORMACIÓN SOBRE LAS VIBRACIONES

Los valores totales de vibración se determinan según la norma EN 60745:

Frecuencia de vibración típica	Valor de emisión de vibración $a_h = 0.7m/s^2$
	Incertidumbre $K = 1.5m/s^2$

El valor total de vibración declarado se puede utilizar para comparar una herramienta con otra y también en una evaluación preliminar de exposición.



ADVERTENCIA: El valor de emisión de vibraciones durante el uso de la herramienta podría ser distinto al valor declarado dependiendo de la forma en que se use la herramienta según las condiciones siguientes, y otras variaciones sobre el uso de la herramienta:

El modo de uso de la herramienta y los materiales que se cortan o perforan.

El estado general y las condiciones de mantenimiento de la herramienta

La utilización del accesorio correcto para la herramienta y su correcto mantenimiento afilado y en buenas condiciones.

La firme sujeción de las empuñaduras y la utilización de accesorios antivibración.

El uso de la herramienta conforme a su diseño y estas instrucciones.

Esta herramienta podría causar síndrome de vibración mano-brazo si no se utiliza correctamente.



ADVERTENCIA: Para conseguir una mayor precisión, debe tenerse en cuenta una estimación del nivel de exposición en condiciones reales de todas las partes del ciclo de uso, como los tiempos durante los que la herramienta está apagada o el tiempo que está funcionando al ralentí sin realizar ningún trabajo. Esto podría reducir notablemente el nivel de exposición durante el periodo completo de trabajo.

Cómo minimizar el riesgo de exposición a la vibración.

Utilice SIEMPRE cinceles, brocas y cuchillas afiladas.

Mantenga esta herramienta de acuerdo con estas instrucciones y bien lubricada (si es necesario).

Si la herramienta se utiliza regularmente, invierta en accesorios antivibración.

Evite el uso de herramientas a temperaturas de 10°C o menos.

Planifique su programa de trabajo para distribuir el uso de la herramienta a lo largo de varios días.

ACCESORIOS

44

	WX254	WX254.1	WX254.3	WX254.4	WX254.6	WX254.7
25mm Boquilla destornillador	5	11	6	5	5	11
Broca de agujero de prueba de 25mm	1	1	/	1	1	1
Cargador de 3-5 Hora	1	1	1	1	1	1
Cartucho de brocas	1	2	1	1	1	2
Funda	/	1	/	/	/	1
Soporte	1	1	/	/	/	/

INSTRUCCIONES DE SEGURIDAD PARA ATORNILLADORAS

- 1. Sujete la herramienta eléctrica por las superficies de empuñadura aisladas cuando esté realizando una tarea durante la que el destornillador pueda entrar en contacto con un cable oculto.** De este modo se evitará cualquier tipo de descarga provocada por el corte de cables o piezas con corriente.

INSTRUCCIONES DE SEGURIDAD PARA CARGADORES



ADVERTENCIA: Lea todos los consejos e instrucciones de seguridad. Si no se respetan las instrucciones, existe un riesgo de descargas eléctricas, de incendio y/o de graves heridas.

Conserve este manual de consejos e instrucciones para futuras consultas.

- Este aparato no ha sido diseñado para su uso por personas (incluyendo niños) con capacidades físicas, sensoriales o mentales reducidas, o falta de experiencia y conocimientos, a menos que lo hagan bajo la supervisión o instrucción de una persona responsable de su seguridad.
- Los niños deberán ser vigilados para asegurar que no jueguen con el aparato.

INSTRUCCIONES DE SEGURIDAD ADICIONALES PARA EL CARGADOR DE BATERÍAS

1. Antes de realizar la carga de la batería, lea las instrucciones.
2. Una vez cargada la batería, desconecte el cargador de la toma de corriente eléctrica. Retire entonces la batería del cargador.
3. No cargue una batería con fugas.
4. No utilice los cargadores para trabajos distintos a aquellos para los que han sido diseñados.
5. Conecte el cargador a una toma AC.
6. Uso interno solamente, no exponer a la lluvia o al agua.
7. Proteja de la humedad el cargador.
8. No utilice el cargador en ambientes exteriores.
9. No cortocircuite los contactos de la batería o el cargador.
10. Respete la polaridad “+/-” al cargar.
11. No abra el aparato, y manténgalo alejado del alcance de los niños.
12. No cargue baterías de otros fabricantes.
13. Asegúrese de que la conexión entre el cargador y la batería se realiza de forma correcta, y no queda obstruida por cuerpos extraños.
14. Mantenga las ranuras del cargador libres de objetos extraños y protéjalas frente a la suciedad y la humedad. Consérvelo en un lugar seco y libre de congelación.
15. Al cargar las baterías, asegúrese de que el cargador se encuentre en un área bien ventilada, alejada de cualquier material inflamable. Las baterías podrían calentarse durante la carga. No sobrecargue las baterías. Asegúrese de que ni las baterías ni el cargador quedan sin supervisión durante la carga.
16. No recargue baterías no recargables. Podrían

- sobrecalentarse y romperse.
17. Se puede conseguir una vida más larga y mejor de la batería si se carga con una temperatura del aire entre 18°C y 24°C. No cargue la batería si la temperatura del aire es inferior a 4,5°C o superior a 40,5°C. Esto es importante, ya que puede evitar daños serios en la batería.
18. Cargue exclusivamente el pack de batería del mismo modelo que el suministrado por WORX y de modelos recomendados por WORX.

ADVERTENCIAS DE SEGURIDAD PARA LA BATERÍA

- a) **No desmonte, abra o destruya las pilas o las baterías recargables.**
- b) **No provoque un cortocircuito en la batería. No almacene las baterías de forma descuidada en una caja o cajón donde podría provocar un cortocircuito entre ellas o mediante otros objetos metálicos.** Cuando la batería no esté siendo utilizada, manténgala alejada de objetos metálicos, como clips de papel, monedas, llaves, clavos, tornillos u otros objetos metálicos pequeños, que pueden posibilitar la conexión de un borne con otro. Al provocar un cortocircuito con los bornes de la batería se pueden sufrir quemaduras o generar un incendio.
- c) **No exponga las baterías al calor o al fuego. No las guarde expuestas directamente al sol.**
- d) **No exponga las baterías a impactos mecánicos.**
- e) **En caso de que la batería tenga fugas de líquido, no permita que el líquido entre en contacto con la piel o los ojos. Si se produce el contacto, lave la zona afectada con grandes cantidades de agua y acuda a un médico.**

- f) **Acuda a un médico inmediatamente si se ha ingerido una pila o una batería.**
- g) **Mantenga las baterías limpias y secas.**
- h) **Limpie los bornes de la batería con un paño limpio si se ensucian.**
- i) **Cargue la batería antes de utilizarla. Consulte siempre estas instrucciones y aplique el procedimiento de carga adecuado.**
- j) **No deje la batería cargándose durante prolongados períodos de tiempo cuando no se utilice.**
- k) **Después de prolongados períodos de almacenamiento, puede que sea necesario cargar y descargar la batería varias veces para obtener el máximo rendimiento.**
- l) **Las baterías recargables proporcionan mejor rendimiento cuando se utilizan a temperatura ambiente normal (20°C ± 5°C).**
- m) **Al eliminar las baterías, mantenga las baterías de distinto sistema electroquímico separadas unas de otras.**
- n) **Recargue solo con el cargador indicado por WORX. No utilice ningún otro cargador que no sea el específicamente proporcionado para el uso con este equipo.** El cargador adecuado para un tipo de baterías puede provocar un incendio si se utiliza con otro tipo de baterías.
- o) **No utilice ninguna batería distinta a la diseñada para utilizarse con el aparato.**
- p) **Mantenga la batería fuera del alcance de los niños.**
- q) **Conserve la documentación original del producto por si tuviera que consultarla en otro momento.**
- r) **Extraiga la batería del aparato cuando no lo utilice.**
- s) **Deshágase del producto correctamente.**

SÍMBOLOS



ADVERTENCIA: No mire directamente hacia el barril de barrenas al cambiarlas, ya que estas pueden salir despedidas.



Para reducir el riesgo de lesión, lea el manual de instrucciones



Utilizar sólo en el interior



Utilizar protección ocular



Utilice protección auditiva



Utilizar una máscara antipolvo



El enchufe de salida tiene un polo central positivo (ánodo) y un polo exterior negativo (cátodo)



No quemar



No exponer a la lluvia o al agua



Los residuos de aparatos eléctricos y electrónicos no deben depositarse en la basura doméstica. Se deben reciclar en las instalaciones especializadas. Consulte a las autoridades locales o el establecimiento para saber cómo reciclar estos productos.



No tirar las baterías. Las baterías agotadas deben llevarse al punto local de recogida o reciclaje de residuos

Li

INSTRUCCIONES DE FUNCIONAMIENTO



NOTA: Antes de usar la herramienta lea el manual de instrucciones detenidamente.

UTILIZACIÓN REGLAMENTARIA

La herramienta eléctrica ha sido diseñado para apretar y aflojar tornillos, así como para taladrar madera, metal, plástico.

1. ANTES DE UTILIZAR LA HERRAMIENTA

A) CARGAR LA BATERÍA

El cargador suministrado es adecuado para cargar la batería de iones de litio instalada en la máquina. No utilice otro cargador de baterías.

La batería de iones de litio se encuentra protegida contra descarga profunda. Si la batería se vacía, la máquina se apaga por medio de un circuito preventivo: El soporte de la herramienta dejará de rotar.

Si carga la batería por primera vez y después de un periodo de almacenamiento prolongado, después de varios ciclos de carga y descarga, la batería volverá a aceptar el 100% de su capacidad.

B) CARGA (Consulte la figura. A)

El destornillador se puede cargar de dos maneras.

1. Conecte el cargador a una toma eléctrica adecuada, el indicador mostrará una luz verde. A continuación, coloque el destornillador en el cargador de baterías. El indicador (Rojo) se iluminará durante la carga.
2. Recarga del destornillador desde la base de carga. Siga los mismos pasos indicados arriba, enchufe el enchufe del cargador en una toma de alimentación eléctrica adecuada, el piloto no se encenderá. A continuación, conecte la base con el cargador de batería y el piloto (Rojo) se encenderá durante el proceso de carga.

Deje que se cargue la batería durante 3-5 horas. Una vez cargada la batería, el indicador mostrará de nuevo una luz verde. Desconecte entonces el cargador del destornillador. El destornillador está listo para su uso.

IMPORTANTE:

Durante la carga, tanto el cargador como el destornillador podrían calentarse al tacto. Esto es normal y no es síntoma de ningún problema.

2. INSTRUCCIONES DE FUNCIONAMIENTO

Inspeccione el destornillador antes del uso para asegurarse de que todos los componentes funcionan correctamente y que no se observan chispas ni sonidos anormales. Antes de perforar compruebe que no existan cables o tuberías en el interior de la pared.

INSTRUCCIONES DE USO

1. INSERCIÓN DEL CARTUCHO DE BROCAS (Consulte La Figura. B)

Tire de la cubierta completamente hacia atrás para insertar el cartucho de brocas (7).

2. SELECCIÓN DE LA BROCA

1. Deslice la Cubierta hasta que quede completamente abierta, sobrepasando la línea roja de la herramienta. El Cartucho de Puntas avanzará automáticamente. (Si se prefiere, el Cartucho de Puntas también puede ser rotado manualmente hacia la izquierda.) (Consulte la figura. C1, C2).
2. Mueva la Cubierta superior adelante y atrás hasta que la punta deseada esté en su posición. Si necesita sustituir alguna broca del cartucho, extraiga el cartucho presionándolo hacia arriba a través del riel

inferior. Sustituya las brocas que desee y asegúrese de colocar las nuevas correctamente en el cartucho de modo que no sobresalgan por la parte trasera del cartucho. O simplemente saque una broca del portabrocas y sustitúyala por la broca deseada. El destornillador cargará automáticamente la nueva broca en el cartucho al abrir la cubierta. (Consulte la figura. D).

ATENCIÓN:

1. Sólo las brocas de destornillador de caña hexagonal de 25mm son compatibles con el destornillador.
2. Si la cubierta no está completamente abierta, el cartucho de brocas se atascará al sacarlo de la herramienta. Tire de la cubierta completamente hacia atrás.
3. Si el cartucho de brocas no está correctamente alineado en el interior de la herramienta, es posible que la cubierta no cierre al completo. Si no puede cerrar la cubierta correctamente, gire el soporte para brocas un poco en cualquier sentido y vuelva a intentarlo.

3. SISTEMA DE CIERRE DEL INTERRUPTOR

El gatillo del interruptor se puede trabar en la posición de apagado (OFF). Esto ayuda a reducir la posibilidad de arranque accidental cuando la herramienta no está en uso. Para bloquear el gatillo del interruptor, coloque el selector de dirección de rotación en posición central.

4. DIRECCIÓN DE ROTACIÓN (Consulte la figura. E1, E2)

Para perforar y atornillar use la rotación en sentido derecha “◁◁” (desplace la palanca hacia la derecha). Use solamente la en sentido a izquierda para extraer tornillos o liberar una broca atascada “▷▷” (desplace la palanca hacia la izquierda).



¡ADVERTENCIA: ¡Nunca cambie la dirección de rotación cuando el mandril está girando; espere hasta que se haya detenido!

5. BLOQUEO DE EJE TOTALMENTE AUTOMÁTICO (AUTOBLOQUEO) (Consulte la figura. F)

El orificio del destornillador (6) se encontrará bloqueado si no está pulsado el interruptor de encendido/apagado (4).

De esta forma, podrá utilizar el destornillador manualmente cuando lo necesite.

IMPORTANTE:

Durante el uso como herramienta manual, no pulse el interruptor de encendido/apagado (4). De lo contrario podría dañar el destornillador.

6. LUZ PUNTO DE TRABAJO

Para encender la luz sólo tiene que pulsar el interruptor de encendido/apagado. Al soltar el interruptor de encendido/apagado la luz se apagará.

La iluminación LED mejora la visibilidad en áreas oscuras o confinadas.

7. PROTECCIÓN CONTRA ALTAS DESCARGAS

El acumulador de iones de litio va protegido contra altas descargas por “Discharging Protection System”. Si el acumulador está descargado, un circuito de protección se encarga de desconectar la herramienta eléctrica: el soporte para brocas deja de girar. Recargue la batería si le sucede esto.

MANTENIMIENTO

Su herramienta eléctrica no requiere de lubricación ni mantenimiento adicional.

No posee piezas en su interior que deban ser reparadas por el usuario. Nunca emplee agua o productos químicos para limpiar su herramienta. Use simplemente un paño seco. Guarde siempre su herramienta en un lugar seco. Mantenga limpias las ranuras de ventilación del motor. Mantenga todos los controles de funcionamiento libres de polvo. La observación de chispas que destellan bajo las ranuras de ventilación indica un funcionamiento normal que no dañará su herramienta.

PROTECCION AMBIENTAL

50



Los residuos de aparatos eléctricos y electrónicos no deben depositarse en la basura doméstica. Se deben reciclar en las instalaciones especializadas. Consulte a las autoridades locales o el establecimiento para saber cómo reciclar estos productos.

DECLARACIÓN DE CONFORMIDAD

Los que reciben,
POSITEC Germany GmbH Konrad-Adenauer-Ufer 37 50668 Köln

Declaran que el producto,
Descripción **Atornilladora a batería**
Modelo **WX254 WX254.1 WX254.3 WX254.4
WX254.6 WX254.7 (250-269- designación de
maquinaria, representantes de Atornilladora a
batería)**
Funciones **Apretar y aflojar tornillos y tuercas**

Cumple con las siguientes directivas :
2006/42/EC **2006/95/EC**
2004/108/EC **2011/65/EU**

Cumple las normativas
EN 55014-1 **EN 55014-2**
EN 60745-1 **EN 60745-2-2**
EN 60335-1 **EN 60335-2-29**
EN 61000-3-2 **EN 61000-3-3**
EN 62233

La persona autorizada para componer el archivo técnico,
Firma Russell Nicholson
**Dirección Positec Power Tools (Europe)Ltd, PO
Box 152,Leeds,LS10 9DS,UK**

Yujin Tang



2014/08/18
Yujin Tang
Gerentede Calidad POSITEC

- 1. KAP**
- 2. VOORWAARTS, OMGEKEERDE DRAAI EN SLOTFUNCTIE**
- 3. ZACHTE HANDGREEP**
- 4. AAN/UITSCHAKELAAR**
- 5. KIJKLICHT**
- 6. BIT- OF BOORHOUDER**
- 7. CARTOUCHE MET BITS**
- 8. OPLAADINDICATOR**
- 9. LAADCONTACT**

Niet alle afgebeelde of beschreven toebehoren worden standaard meegeleverd.

TECHNISCHE GEGEVENS

Type **WX254 WX254.1 WX254.3 WX254.4 WX254.6 WX254.7 (250-269- aanduiding van machines, kenmerkend voor Accuboorschroevendraaier)**

Spanning lader	230V/240V~50Hz
Spanning	4V  Max*
Nominaal toerental	230/min
Gewicht machine	0.5kg
Oplaadtijd	3-5 uur

* Voltage gemeten zonder belasting. De initiële accuspanning bereikt maximaal 4 volt. De nominale spanning bedraagt 3,6 volt.

GELUIDSPRODUCTIE

A-gewogen geluidsdruk	L_{pA} : 65dB(A)
A-gewogen geluidsniveau	L_{wA} : 76dB(A)
K_{pA} & K_{wA}	3.0dB(A)
Draag gehoorbescherming indien de geluidsdruk hoger is dan	80dB(A)



TRILLINGSGEGEVENS

Totale trillingswaarden (triax vector-som) volgens EN 60745:

Gewogen trillingswaarde	Trillingsemissiewaarde $a_h = 0.7m/s^2$
	Onzekerheid $K = 1.5m/s^2$

De opgegeven totale trillingswaarde kan worden gebruikt om een gereedschap met een ander te vergelijken en kan ook dienen als een voorlopige beoordeling van de blootstelling.



WAARSCHUWING: De trillingsemissiewaarde tijdens het feitelijke gebruik van dit elektrisch gereedschap kan afwijken van de opgegeven waarde, afhankelijk van de wijze waarop het gereedschap wordt gebruikt, zoals in de volgende voorbeelden:

Hoe het gereedschap wordt gebruikt en welk materiaal wordt gesneden of geboord.

Of het gereedschap in goede staat verkeerd en correct wordt onderhouden.

Gebruik van de juiste toebehoren voor het gereedschap en of deze scherp zijn en in goede staat verkeren.

De stevigheid van de grip op de handgrepen en het eventuele gebruik van antivibratie-accessoires.

En of het gereedschap wordt gebruikt waarvoor het ontworpen is en in overeenstemming met deze instructies.

Dit gereedschap kan een trillingssyndroom in de handen en armen veroorzaken als het niet op de juiste wijze gehanteerd wordt.



WAARSCHUWING: Voor de nauwkeurigheid moet bij een schatting van het blootstellingsniveau in de feitelijke gebruiksomstandigheden rekening worden gehouden met alle delen van de bedrijfscyclus, zoals het moment waarop het gereedschap wordt uitgeschakeld en terwijl het gereedschap in werking is zonder daadwerkelijk gebruikt te worden. Dit kan het blootstellingsniveau over de totale werkperiode aanzienlijk verminderen.

Help de blootstelling aan trillingen te minimaliseren.

Gebruik ALTIJD scherpe beitels, boren en messen.

Onderhoud het gereedschap in overeenstemming met deze instructies en houd het goed gesmeerd (indien van toepassing).

Schaf antivibratie-accessoires aan wanneer u het gereedschap geregeld gebruikt.

Vermijd het gebruik van gereedschap bij temperaturen van 10°C of minder.

Plan de werkzaamheden zodat de taken met veel trillingen over een aantal dagen verspreid worden.

TOEBEHOREN

	WX254	WX254.1	WX254.3	WX254.4	WX254.6	WX254.7
25mm Schroefbits	5	11	6	5	5	11
25mm Boor voor schroefgat	1	1	/	1	1	1
3-5 Uur lader	1	1	1	1	1	1
Cartouche met bits	1	2	1	1	1	2
Draagtas	/	1	/	/	/	1
Houder	1	1	/	/	/	/

VEILIGHEIDSVOORSCHRIFTEN VOOR SCHROEVENDRAAIERS

1. **Houd het elektrische gereedschap bij de geïsoleerde handgrepen vast tijdens het uitvoeren van werk op plaatsen waar het metaal in contact kan komen met verborgen kabels.** Contact met een draad die onder stroom staat, zorgt ervoor dat de metalen delen van de machine ook onder stroom komen te staan, waardoor u een elektrische schok kunt krijgen.

VEILIGHEIDSVOORSCHRIFTEN VOOR OPLAADAPPARATEN



WAARSCHUWING: Lees alle veiligheidsvoorschriften en instructies. Lees alle instructies zorgvuldig door. Indien u zich niet aan alle onderstaande instructies houdt, kan dat leiden tot een elektrische schok, brand en/of ernstig letsel.

Bewaar alle veiligheidsvoorschriften en alle instructies voor toekomstig gebruik.

- Dit apparaat is niet bedoeld voor gebruik door personen (waaronder kinderen) met verminderde fysieke, zintuiglijke of mentale capaciteiten, gebrek aan ervaring en kennis, tenzij ze werken onder toezicht of instructie betreffende het gebruik van het apparaat door iemand die verantwoordelijk is voor de veiligheid.
- Kinderen moeten onder toezicht worden gehouden om te verhinderen dat ze met de machine gaan spelen.

AANVULLENDE VEILIGHEIDSVOORSCHRIFTEN VOOR UW ACCULADER

1. Lees de instructies voor u begint met laden
2. Na het laden, maak de batterijlader van de leveringsleidingen los. Dan verwijder de chassisverbinding en toen de batterijverbinding.
3. Lekkende batterijen niet verwisselen.
4. Gebruik acculaders niet voor andere doelen dan die waarvoor ze ontworpen zijn.
5. De lader alleen aansluiten op een wisselstroomvoeding.
6. Alleen voor gebruik binnenshuis, niet blootstellen aan regen of water.
7. De acculader mag niet blootgesteld worden aan water en vocht.
8. De lader niet buiten gebruiken.
9. De contacten van de batterij of de lader niet kortsluiten.
10. De polariteit respecteren bij het opladen.
11. Open de acculader niet en houdt hem buiten bereik van kinderen.
12. Laad geen accu's van andere merken op.
13. Org ervoor dat de connectie tussen de acculader en de accu juist is geïntegreerd en dat er geen vreemde voorwerpen de connectie verstoren.
14. Houd de aansluitingen van de acculader vrij van vreemde voorwerpen en bescherm deze tegen vuil en vocht. Bewaar de acculader in een droge en vorstvrije ruimte.
15. Tijdens het laadproces, zorg ervoor dat de acculader zich in een goed geventileerde ruimte bevindt, uit de buurt van licht ontvlambare materialen. Accu's kunnen heet worden tijdens het laden. Overlaad accu's niet. Laat accu's en acculaders niet onbewaakt tijdens het laadproces.
16. Probeer geen niet-oplaadbare accu's te laden, deze

- kunnen oververhit raken.
17. U krijgt een langere levensduur en betere prestaties als de batterij wordt geladen met een luchttemperatuur tussen 18°C en 24°C. Laad de batterij niet bij een luchttemperatuur onder 4,5°C of boven 40,5°C. U kunt daarmee ernstige schade aan de batterij veroorzaken.
18. Laad uitsluitend accu's van hetzelfde model als geleverd door WORX en van modellen die door WORX worden aanbevolen.

VEILIGHEIDSINSTRUCTIES VOOR HET ACCUPACK

- a) **Batterijcellen en accupacks mogen niet gedemonteerd, geopend of vernietigd worden.**
- b) **Sluit accupacks niet kort. Bewaar accupacks niet willekeurig in een doos of lade waar ze elkaar kunnen kortsluiten of door geleidende voorwerpen kortgesloten kunnen worden.**
Houd het accupack op een afstand van andere metalen voorwerpen als paperclips, muntstukken, sleutels, nagels, schroeven en andere kleine metalen voorwerpen die de contacten van de accupack kunnen verbinden. Kortgesloten contacten van accupacks kunnen brandwonden of brand veroorzaken.
- c) **Stel accupacks niet bloot aan warmte of vuur. Vermijd opslag in direct zonlicht.**
- d) **Stel accupacks niet bloot aan mechanische schokken.**
- e) **Als een accu lekt dient men voorzichtig te zijn dat de vloeistof niet in contact komt met de huid of de ogen. Als dat toch gebeurt spoelt men de huid onder stromend water en raadpleegt men een arts.**
- f) **Raadpleeg meteen een arts wanneer een batterij of accupack is ingeslikt .**
- g) **Houd batterijcellen en accupacks schoon en droog.**
- h) **Veeg de aansluitingen van het accupack schoon met een droge doek als ze vuil zijn geworden.**
- i) **Accupacks moeten voor gebruik worden opgeladen. Lees de gebruiksaanwijzing voor de juiste laadinstructies.**
- j) **Laat accupacks niet langdurig opladen als ze niet worden gebruikt.**
- k) **Na een lange opslagperiode kan het nodig zijn het accupack enkele keren op te laden en te ontladen voor een optimale prestatie.**
- l) **Accupacks presteren het best bij normale kamertemperatuur (20°C ± 5°C).**
- m) **Wanneer u accupacks wegwerpt, dient u accupacks van verschillende elektrochemische systemen van elkaar afgezonderd te houden.**
- n) **Laad alleen op met een lader met de technische gegevens van WORX. Gebruik geen andere lader dan de lader die specifiek voor dat doel met de apparatuur is meegeleverd.** Een lader voor één type accupack geschikt is kan een brandgevaar inhouden wanneer gebruikt met een ander type.
- o) **Gebruikt geen accupack dat niet bedoeld is voor gebruik met deze apparatuur.**
- p) **Houd accupacks buiten het bereik van kinderen.**
- q) **Bewaar de oorspronkelijke instructies van het product voor latere gebruik.**
- r) **Verwijder het batterijpakket uit de apparatuur als het niet in gebruik is.**
- s) **Volg de juiste procedure voor afvalverwijdering na afdanken van dit apparaat .**

SYMBOLLEN



WAARSCHUWING: Kijk niet direct in de bithouder terwijl u de bits vervangt, want een bit kan onverwacht wegschieten.



Lees de gebruikershandleiding om het risico op letsels te beperken.



Uitsluitend voor binnengebruik



Draag een veiligheidsbril



Draag oorbescherming



Draag een stofmasker



De stekker is uitgerust met een positieve centrumpool en een negatieve buitenste pool



Niet verbranden



Niet blootstellen aan regen of water



Afgedankte elektrische producten mogen niet bij het normale huisafval terechtkomen. Breng deze producten waar mogelijk naar een recyclecentrum bij u in de buurt. Vraag de verkoper of de gemeente informatie en advies over het recyclen van elektrische apparatuur.



Batterijen niet weggooien. Breng lege accu's naar een recyclecentrum of inzamelpunt voor chemisch afval bij u in de buurt.

BEDIENINGSINSTRUCTIES



OPMERKING: lees het instructieboekje aandachtig voor gebruik van het gereedschap.

BEOOGD GEBRUIK

Het elektrische gereedschap is bestemd voor het in- en losdraaien van schroeven en voor het boren in hout, metaal, en kunststof.

1. VOORDAT U DE MACHINE GEBRUIKT

A) DE BATTERIJEN OPLADEN

De bijgeleverde batterijlader past bij de Lithium-ionbatterij die in het apparaat is geplaatst. Gebruik geen andere batterijlader.

De Lithium-ionbatterij is beschermd tegen volledig ontladen. Als de batterij leeg is, wordt het toestel uitgeschakeld door een beschermingscircuit. De hulpstukhouder draait dan niet langer.

Als de batterij voor de eerste keer is opgeladen en na een langdurige rustperiode, maar na verschillende keren laden en ontladen zal de batterij terug 100% kunnen worden geladen.

B) OPLADEN (Zie A)

Er zijn twee manieren om de schroevendraaier op te laden.

1. Steek de stekker van de lader in een passend stopcontact, de indicator brandt groen. Plaats vervolgens de schroevendraaier op de batterijlader. De indicator (rood) licht op tijdens het laden.
2. Laad de schroevendraaier op in het laadstation. Volg dezelfde stappen als hierboven, stop de stekker van de lader in een geschikt stopcontact, de indicator brandt nog niet. Sluit vervolgens het station aan op

de batterijlader, de indicator (rood) brandt tijdens het opladen.

Laat de batterij 3-5 uur laden. De batterij is volledig opgeladen als de indicator weer groen is. Verwijder de lader van de schroevendraaier. De schroevendraaier is nu klaar voor gebruik.

OPGELET:

Tijdens het opladen kunnen de lader en de schroevendraaier warm aanvoelen. Dit is normaal en wijst niet op een probleem.

2. GEBRUIKSAANWIJZING

Inspecteer de schroevendraaier voor het gebruik om er zeker van te zijn dat alle onderdelen correct werken en dat er geen abnormale geluiden of vonken zijn. Controleer op draden, elektrische gevaren of leidingen achter wanden voordat u vijzen indraait.

GEBRUIKSAANWIJZING

1. EEN BITCARTRIDGE INSTEKEN (Zie B)

Trek de kap naar achteren om de bitcartridge volledig in de machine te steken (7).

2. EEN BIT SELECTEREN

1. Schuif het deksel volledig open, voorbij de rode lijn op het gereedschap. De cartouche met bits komt automatisch vooruit. (De cartouche met bits kan indien gewenst handmatig naar links worden gedraaid.) (Zie C1, C2).
2. Beweeg het bovenste deksel heen en weer tot het gewenste bit uit de cartouche komt.

Moeten de bits in de bitcartridge vervangen worden, verwijder de bitcartridge dan door hem door het venster

aan de onderkant naar boven te duwen. Vervang de bits naar wens. Zorg ervoor dat ze goed in de cartridge zitten en niet aan de achterkant van de bitcartridge uitsteken. Of trek een bit uit de houder en vervang hem door de gewenste bit. Hij komt automatisch in de cartridge als de kap geopend wordt. (Zie D).

OPMERKING:

1. Alleen schroevendraaierbits met een zeshoekige as van 25mm zijn compatibel met de schroevendraaier.
2. Is de kap niet volledig geopend, dan blijft de bitcartridge vastzitten als u probeert hem uit de machine te verwijderen. Trek de kap zo ver mogelijk naar achteren.
3. De kap gaat niet goed dicht als de bitcartridge niet goed uitgelijnd is. Zorg ervoor dat de bitcartridge op zijn plaats geklikt is als u de gewenste bit uitkiest. Kan de kap niet goed dicht, draai de boorhouder dan een beetje rechts- of linksom en probeer het opnieuw.

3. VERGREDELING SCHAKELAAR

De schakelaar kan vergrendeld worden in de UIT-stand. Hierdoor vermindert de kans op het onopzettelijk inschakelen van de schroevendraaier. Om de schakelaar te vergrendelen, plaatst u de keuzeschakelaar van de draairichting in de middelste stand.

4. KEUZEKNOP VOOR RECHTS OF LINKS DRAAIEN (Zie E1, E2)

Voor boren en het draaien van schroeven moet u voorwaarts draaien, dit wordt met “◁◁” aangegeven (de hendel staat naar links). Gebruik het achterwaarts boren “▷▷” (de hendel staat naar rechts) om schroeven te verwijderen of een vastzittende schroevendraaier los te

maken.



WAARSCHUWING: Verander nooit de draairichting terwijl de boorhouder draait, wacht tot deze is gestopt!

5. VOLLEDIG AUTOMATISCHE ASVERGREDELING (AUTO-LOCK) (Zie F)

De boorhouder (6) van de schroevendraaier is vergrendeld als de hoofdschakelaar (4) niet is ingedrukt. Zo kunt u hem desgewenst als handmatige schroevendraaier gebruiken.

OPGELET:

Druk niet op de aan/uit-schakelaar (4) bij gebruik als een manueel gereedschap. Anders kan de schroevendraaier beschadigd raken.

6. WERKLAMPJE

Druk gewoon op de aan/uit-schakelaar om het licht in te schakelen. Het licht gaat uit als u de aan/uit-schakelaar loslaat.

Led-verlichting voor verbeterde zichtbaarheid in een donkere omgeving.

7. BESCHERMING TEGEN TE STERK ONTLADEN

De lithiumionaccu is door middel van „Discharging Protection System” beschermd tegen te sterk ontladen. Als de accu leeg is, wordt het elektrische gereedschap door een veiligheidsschakeling uitgeschakeld: De boorhouder draait niet meer. In dat geval moet u de batterij opnieuw opladen.

ONDERHOUD

Uw gereedschap vereist geen smering of onderhoud. Dit gereedschap bevat geen onderdelen die door de gebruiker dienen te worden onderhouden. Gebruik nooit water of chemische reinigingsmiddelen voor het schoonmaken van uw elektrische gereedschap. Veeg schoon met een droge doek. Bewaar uw elektrische gereedschap altijd op een droge plaats. Houd de ventilatieopeningen van de motor schoon. Houd alle bedieningselementen vrij van stof. Af en toe ziet u vonken in de ventilatiegleuven. Dit is normaal en zal uw gereedschap niet beschadigen.

BESCHERMING VAN HET MILIEU



Afgedankte elektrische producten mogen niet bij het normale huisafval terechtkomen. Breng deze producten waar mogelijk naar een recyclecentrum bij u in de buurt. Vraag de verkoper of de gemeente informatie en advies over het recyclen van elektrische apparatuur.

CONFORMITEITVERKLARING

Wij,
POSITEC Germany GmbH Konrad-Adenauer-Ufer 37 50668 Köln

Verklaren dat het product,
Beschrijving **Accuboorschroevendraaier**
Type **WX254 WX254.1 WX254.3 WX254.4**
WX254.6 WX254.7 (250-269- aanduiding
van machines, kenmerkend voor
Accuschroevendraaier)
Functie **Schroeven en moeren vast- en losmaken**

Voldoet aan de volgende richtlijnen,
2006/42/EG **2006/95/EG**
2004/108/EG **2011/65/EU**

Normen voldoen aan,

EN 55014-1 **EN 55014-2**
EN 60745-1 **EN 60745-2-2**
EN 60335-1 **EN 60335-2-29**
EN 61000-3-2 **EN 61000-3-3**
EN 62233

De persoon die bevoegd is om het technische bestand te compileren,

Firma Russell Nicholson
Dirección Positec Power Tools (Europe)Ltd, PO
Box 152,Leeds,LS10 9DS,UK

Yujin Tang

2014/08/18
Yujin Tang
POSITEC Kwaliteitsmanager



1. OSŁONA
2. PRZEŁĄCZNIK KIRUNKU OBROTÓW PRAWO/LEWO
3. MIEJSCA UCHWYTÓW
4. WŁĄCZNIK/WYŁĄCZNIK
5. ŚWIATŁO LED
6. UCHWYT KOŃCÓWEK WKRĘTARKI LUB TRZPIEŃ
7. WKŁAD Z KOŃCÓWKAMI DO WKRĘTARKI
8. WSKAŹNIK ŁADOWANIA
9. GNIAZDO ŁADOWANIA

Nie wszystkie pokazane na ilustracji akcesoria są dostarczane standardowo.

DANE TECHNICZNE

60

Typ **WX254 WX254.1 WX254.3 WX254.4 WX254.6 WX254.7** (250~269- oznaczenie maszyny, odpowiednie dla wkrętarek z napędem akumulatorowym)

Napięcie ładowarki	230V/240V~50Hz
Napięcie znamionowe	4V  Max*
Prędkość znamionowa bez obciążenia	230/min
Masa urządzenia	0.5kg
Czas ładowania	3-5 time

* Napięcie mierzone bez obciążenia. Początkowe napięcie akumulatora osiąga maksymalną wartość 4V. Napięcie nominalne wynosi 3.6V.

DANE DOTYCZĄCE HAŁASU I WIBRACJI

Ważone ciśnienie akustyczne	L_{pA} : 65dB(A)
Ważona moc akustyczna	L_{wA} : 76dB(A)
K_{pA} & K_{wA}	3.0dB(A)
Gdy ciśnienie akustyczne przekracza	80dB(A)



INFORMACJE DOTYCZĄCE DRGAŃ

Łączna wartość drgań (suma wektora triax) określona według normy EN 60745:

Wiercenie w metalu	Wartość przenoszenia wibracji $a_h = 0.7m/s^2$
	Niepewność $K = 1.5m/s^2$

Zadeklarowana całkowita wartość wibracji może być wykorzystana do porównania jednego narzędzia z innym oraz może być użyta we wstępnej ocenie narażenia



OSTRZEŻENIE: Wartość emisji wibracji w czasie rzeczywistego używania elektronarzędzia może się różnić od zadeklarowanej, w zależności od sposobu używania narzędzia w następujących przykładach i innych sposobach używania narzędzia:

Jak używane jest narzędzie oraz, czy materiał jest cięty czy wiercony.

Czy narzędzie jest w dobrym stanie i czy jest prawidłowo konserwowane.

Czy używane są prawidłowe akcesoria narzędzia i czy narzędzie jest właściwie naostrzone oraz w dobrym stanie.

Czy dokręcone są szczęki na uchwycie i czy używane są jakiegokolwiek akcesoria antybiracyjne.

Oraz, czy narzędzie jest używane zgodnie z przeznaczeniem i według instrukcji.

Nieprawidłowe prowadzenie tego narzędzia może spowodować syndrom wibracji rąk



OSTRZEŻENIE: W szczególności, oszacowanie poziomu ekspozycji w rzeczywistych warunkach używania powinno brać także pod uwagę wszystkie elementy cyklu działania, takie jak czasy wyłączenia narzędzia i czas beczynności, ale nie rzeczywiście wykonywaną pracę. Może to znacznie zmniejszyć poziom ekspozycji w całym okresie pracy.

Pomoc w minimalizacji narażenia na wibracje.

Narzędzie należy konserwować z godnie z instrukcjami i prawidłowo smarować (w odpowiednich miejscach)

Jeśli narzędzie jest używane regularnie należy zakupić akcesoria antywibracyjne.

Należy unikać używania narzędzi w temperaturach 10°C lub niższych

Należy zaplanować harmonogram pracy w celu rozłożenia używania narzędzi wytwarzających wysoki poziom drgań na kilka dni.

AKCESORIA

62

	WX254	WX254.1	WX254.3	WX254.4	WX254.6	WX254.7
Końcówki do wkrętarki z trzonem sześciokątnym o średnicy 25mm	5	11	6	5	5	11
Wiertło 25mm do wykonywania otworów pilotowych	1	1	/	1	1	1
3-5 godzina Ładowarki	1	1	1	1	1	1
Wkład z końcówkami do wkrętarki	1	2	1	1	1	2
Futrał	/	1	/	/	/	1
Stacja dokująca	1	1	/	/	/	/

WSKAZÓWKI BEZPIECZEŃSTWA DOTYCZĄCE WKŁĘTAREK

1. **Podczas wykonywania pracy, gdy istnieje możliwość kontaktu narzędzia z ukrytymi przewodami, należy trzymać narzędzie za izolowane powierzchnie do chwytania.** Kontakt z przewodem pod napięciem spowoduje także przepływ prądu w odsłoniętych częściach metalowych narzędzia i porazi operatora prądem.

WSKAZÓWKI BEZPIECZEŃSTWA DLA ŁADOWAREK



UWAGA: Należy przeczytać wszystkie przepisy. Błędy w przestrzeganiu następujących przepisów mogą spowodować porażenie prądem, pożar i/lub ciężkie obrażenia ciała.

Należy dobrze przechowywać te przepisy.

- Esta ferramenta não deve ser usada por pessoas (incluindo crianças) com reduzidas capacidades físicas, sensoriais ou mentais, ou com falta de experiência ou conhecimentos, a não ser que sejam devidamente supervisionadas ou tenham recebido formação dada por uma pessoa responsável pela sua segurança.
- As crianças devem ser sempre supervisionadas para ter a certeza de que não brincam com esta ferramenta.

DODATKOWE INSTRUKCJE BEZPIECZEŃSTWA DOTYCZĄCE ŁADOWARKI BATERII

1. Przed ładowania, zapoznaj się z instrukcjami.

2. Po wykonaniu ładowania, odłącz ładowarkę baterii od sieci zasilającej. Następnie odłącz połączenie obudowy i połączenie baterii.
3. Nie należy ładować przeciekającej baterii.
4. Nie należy używać ładowarek do innych prac niż te, do których są przeznaczone.
5. Urządzenie ładowania należy podłączyć do zasilania prądem zmiennym.
6. Do użytku w pomieszczeniach zamkniętych, albo chronić przed deszczem.
7. Urządzenie zasilania należy zabezpieczyć przed wilgocią.
8. Nie należy używać urządzenia ładowania w otwartym terenie.
9. Nie należy zwierać styków baterii lub ładowarki.
10. Przed ładowaniem należy sprawdzić biegunowość "+/-".
11. Nie należy otwierać obudowy urządzenia i należy je trzymać poza zasięgiem dzieci.
12. Nie należy ładować baterii innych producentów.
13. Należy sprawdzić prawidłowe ukierunkowanie połączenia pomiędzy ładowarką baterii i baterią i czy miejsce połączenia nie jest zablokowane przez obce objekty.
14. Z gniazda ładowarki baterii należy usunąć obce objekty i zabezpieczyć je przed brudem i wilgocią. Ładowarkę należy przechowywać w miejscu suchym i nienarażonym na zamarzanie.
15. W czasie ładowania baterii należy sprawdzić, czy ładowarka baterii znajduje się w miejscu dobrze wentylowanym i z dala od materiałów łatwopalnych. Podczas ładowania baterie mogą nagrzewać się. Nie należy przeladowywać baterii. Podczas ładowania nie wolno pozostawiać baterii i ładowarki bez nadzoru.
16. Nie należy ładować nie ładowalnych baterii, ponieważ

17. mogą się one przegrzać i pęknąć.
17. Dłuższą żywotność akumulatorów oraz lepszą wydajność można uzyskać, jeśli są one ładowane w zakresie temperatur powietrza od 18°C do 24°C. Nie należy ładować akumulatorów w temperaturze powietrza poniżej 4.5°C lub powyżej 40.5°C. Jest to ważne, gdyż może to zapobiec poważnym uszkodzeniom akumulatorów.
18. Ładować jedynie akumulator tego samego modelu dostarczony przez WORX oraz należący do modeli zalecanych przez WORX.

INSTRUKCJA BEZPIECZEŃSTWA DOTYCZĄCA MODUŁU AKUMULATORA

- 64**
- a) **Nie demontuj, nie otwieraj lub nie niszcz ogniw pomocniczych lub modułu akumulatora.**
- b) **Nie zwieraj ogniw lub modułu akumulatora. Nie przechowuj ogniw lub modułu akumulatora w sposób bezładny w pudle lub szufladzie, gdzie mogą się wzajemnie zewrzeć lub ulec zwarciu przez inne metalowe przedmioty.** Nie używany akumulator należy trzymać z daleka od spinaczy, monet, kluczy, gwoździ, śrub lub innych małych przedmiotów metalowych, które mogłyby spowodować zmostkowanie kontaktów. Zwarcie pomiędzy kontaktami akumulatora może spowodować oparzenia lub pożar.
- c) **Nie narażaj ogniw lub modułu akumulatora na działanie ciepła lub ognia. Unikaj składowania w miejscach pod bezpośrednim działaniem światła słonecznego.**
- d) **Nie narażaj ogniw lub modułu akumulatora na**

uderzenia mechaniczne.

- e) **W razie wycieku z ogniwa, nie dopuść, aby płyn zetknął się ze skórą lub dostał się do oczu. Jeśli już nastąpił kontakt z płynem, przemyj skażoną powierzchnię dużą ilością wody i zwróć się o pomoc medyczną.**
- f) **Nie używaj ogniwa lub modułu akumulatora nie przeznaczonego do pracy z danym urządzeniem.**
- g) **Utrzymuj ogniwa i moduł akumulatora w czystości i w stanie suchym.**
- h) **Jeśli zaciski ogniwa lub akumulatora zostały zanieczyszczone, oczyść je czystą i suchą szmatką.**
- i) **Ogniwa pomocnicze i moduł akumulatora należy przed użyciem naładować. Zawsze używaj właściwej ładowarki i przestrzegaj instrukcji ładowania zawartej w instrukcji obsługi dostarczonej przez producenta urządzenia.**
- j) **Nie pozostawiaj modułu akumulatora na długie ładowanie, jeśli go nie używasz.**
- k) **Po dłuższym okresie składowania może być niezbędne kilkukrotne naładowanie i rozładowanie ogniw lub modułu akumulatora, aby uzyskać optymalną wydajność.**
- l) **Ogniwa pomocnicze oraz moduł akumulatora osiągają największą wydajność podczas pracy w normalnej temperaturze pokojowej (20°C ± 5°C).**
- m) **Podczas użycia akumulatorów należy oddzielić od siebie akumulatory o różnych systemach elektromechanicznych.**
- n) **Akumulatory należy ładować tylko w**

ładowarkach, które poleci) producent. Dla ładowarki, która nadaje się do ładowania określonych akumulatorów istnieje niebezpieczeństwo pożaru, gdy użyte zostaną inne akumulatory.

- o) Nie używaj ogniwa lub modułu akumulatora nie przeznaczonego do pracy z danym urządzeniem.**
- p) Trzymaj ogniwa i moduł akumulatora poza zasięgiem dzieci.**
- q) Zachowaj oryginalne instrukcje produktu do wglądu.**
- r) Kiedy to możliwe, wyjmuj moduł akumulatora, jeśli urządzenia się nie używa.**
- s) Zużyte ogniwa i akumulatory utylizuj zgodnie z zasadami gospodarki odpadami.**

SYMBOLER



Nie patrzeć prosto w uchwyt narzędziowy. Podczas zmiany końcówki narzędzia, może ona zostać wyrzucona do przodu.



Aby zmniejszyć niebezpieczeństwo odniesienia obrażeń, użytkownik powinien przeczytać podręcznik z instrukcjami



Tylko do użytku w pomieszczeniach



Używać ochrony wzroku



Używać ochrony słuchu



Używać maski przeciwpyłowej



Zewnętrzna wtyczka posiada biegun dodatni na styku wewnętrznym oraz biegun ujemny na styku zewnętrznym



Nie wrzucać do ognia



Nie wystawiać na działanie deszczu lub wody



Odpady wyrobów elektrycznych nie powinny być wyrzucane razem z odpadami gospodarstwa domowego. Należy korzystać z recyklingu, jeśli istnieje odpowiednia infrastruktura. Porady dotyczące recyklingu można uzyskać u władz lokalnych lub sprzedawcy detalicznego.



Nie wyrzucać akumulatorów. Oddawać zużyte baterie do odpowiednich punktów zbierania lub recyklingu.

INSTRUKCJE OBSŁUGI



UWAGA: Przed użyciem narzędzia przeczytać uważnie instrukcję obsługi.

UŻYCIE ZGODNE Z PRZEZNACZENIEM

Elektronarzędzie przeznaczone jest do wkręcania i wykręcania śrub oraz do wiercenia w drewnie, metalu, wyrobach ceramicznych i tworzywie sztucznym.

1. PRZED ROZPOCZĘCIEM DZIAŁANIA

A) ŁADOWANIE AKUMULATORÓW

Dostarczona ładowarka baterii pasuje do zainstalowanej w urządzeniu baterii litowo-jonowej. Nie należy używać innej ładowarki baterii.

Bateria litowo-jonowa jest zabezpieczona przed głębokim rozładowaniem. Gdy bateria jest rozładowana, urządzenie jest wyłączane przez obwód zabezpieczający. Uchwyt narzędzi nie obraca się.

Przy pierwszym ładowaniu baterii i po dłuższym okresie jej przechowywania, baterię można naładować do około 60% pojemności. Jednakże, po kilku cyklach ładowania i rozładowania, bateria będzie się ładować do 100% pojemności.

B) ŁADOWANIE (Patrz Rys. A)

Istnieją dwa sposoby ładowania wkrętarki.

1. Podłącz wtykę ładowarki do odpowiedniego gniazda zasilania. Następnie należy podłączyć wkrętarkę do ładowarki w gniazdku ładowania. Wskaźnik świeci się na czerwono podczas ładowania.
2. Naładować wkrętarkę ze stacji ładowania. Wykonać te same kroki co powyżej, podłączyć wtyczkę ładowarki do gniazdka elektrycznego – wskaźnik nie zaświeci się. Następnie połączyć bazę z ładowarką – wskaźnik

(czerwony) będzie się świecił podczas ładowania. Ładuj baterię przez 3 do 5 godzin. Po całkowitym naładowaniu baterii, wskaźnik przestaje świecić. Następnie odłącz wtykę ładowarki. Wyjmij wkrętarkę z ładowarki. Wkrętarka gotowa jest do użycia.

WAŻNE:

Podczas ładowania, ładowarka i wkrętarka mogą się nagrzewać, jest to zjawisko normalne i nie oznacza problemu z urządzeniem.

2. INSTRUKCJA OBSŁUGI

Przed użyciem sprawdź wkrętarkę, aby upewnić się, że wszystkie części działają prawidłowo i że urządzenie nie wydaje nienormalnych lub iskrzenia. Przed wkręceniem, sprawdź czy w tym miejscu w ścianie nie ma instalacji elektrycznych lub innych instalacji.

PRACA

1. UMIESZCZANIE WKŁADU Z KOŃCÓWKAMI WE WKRĘTARCE (Patrz Rys. B)

Odsunąć całkowicie osłonę w celu umieszczenia wkładu z końcówkami (7).

2. WYBÓR KOŃCÓWKI WKRĘTARKI

1. Odsunąć osłonę do pełnego otwarcia, poza czerwoną linię na narzędziu. Wkład z końcówkami przesunie się automatycznie. (Wkład z końcówkami do wkrętarki można obrócić ręcznie w lewo w razie potrzeby.) (Patrz Rys. C1 C2).
2. Przesunąć górną osłonę w tył i w przód do momentu ustawienia pożądanego końcówki.

Jeśli istnieje konieczność wymiany końcówek we wkładzie, należy wyjąć wkład wypychając go od strony okienka

w spodniej części. Wymienić końcówki na inne, które są potrzebne. Upewnić się, że końcówki są prawidłowo umieszczone we wkładzie oraz nie wystają z tyłu wkładu z końcówkami.

Można również wyciągnąć końcówkę z futerału i wymienić ją na żądaną końcówkę. Zostanie ona automatycznie załadowana we wkładzie po otwarciu osłony. (Patrz Rys. D).

UWAGA:

1. We wkrętarcę można używać jedynie końcówek o długości 25 mm z trzonem sześciokątnym.
2. Jeśli osłona nie zostanie w pełni otwarta, wkład z końcówkami zostanie zablokowany podczas wyjmowania go z narzędzia. Odsunąć osłonę całkowicie do tyłu.
3. Osłona może nie zostać w pełni zamknięta, jeśli wkład z końcówkami nie zostanie prawidłowo włożony. Należy upewnić się, że wkład zaskoczył w miejscu podczas wyboru końcówki do użycia. Jeśli osłona nie zamyka się prawidłowo, należy nieznacznie obrócić wkład w kierunku zgodnym lub przeciwnym do ruchu wskazówek zegara i spróbować ponownie.

3. BLOKADA PRZEŁĄCZNIKA

Włącznik/Wyłącznik można zablokować w pozycji WYŁĄCZONEJ (OFF). Pomaga to ograniczyć możliwość przypadkowego uruchomienia narzędzia. Aby zablokować Włącznik/Wyłącznik, umieścić selektor kierunku obrotów w pozycji centralnej.

4. PRZEŁĄCZNIK KIERUNKU OBROTÓW PRAWE/LEWE (Patrz Rys. E1 E2)

Do wiercenia lub do wkręcania śrub należy wykorzystywać obroty do przodu, oznaczone jako " \triangleleft" (dźwignia przesunięta w lewo). Odwrotne obroty, oznaczone jako

" \triangleright" (dźwignia przesunięta w prawo) służą wyłącznie do wykręcania śrub i zwalniania zablokowanego wiertła.



OSTRZEŻENIE: Nigdy nie należy zmieniać kierunku obrotów, gdy uchwyt wciąż się obraca. Należy poczekać aż się zatrzyma!

5. W PEŁNI AUTOMATYCZNA BLOKADA WRZECIONA (AUTO-LOCK) (ZOB. F)

Uchwyt (6) wkrętarki jest zablokowany, jeśli nie wciśnięto włącznika/wyłącznika (4).

Dzięki temu w razie potrzeby można używać narzędzia w trybie ręcznym.

WAŻNE:

W czasie uruchomienia elektronarzędzia, nie należy naciskać przycisku On/Off (włączenie/wyłączenie). W przeciwnym wypadku wkrętarka może ulec zniszczeniu.

6. UŻYWANIE CELOWNIKA ŚWIETLNEGO

W celu włączenia światła wystarczy nacisnąć przełącznik włączenia/wyłączenia. Po zwolnieniu przełącznika włączenia/wyłączenia światło zostanie wyłączone.

Światło LED zapewnia wyraźne widzenie przy słabym świetle otoczenia.

7. ZABEZPIECZENIE PRZED CAŁKOWITYM ROZŁADOWANIEM

Akumulator litowo-jonowy posiada zabezpieczenie przed całkowitym rozładowaniem w postaci „systemu zabezpieczenia przed rozładowaniem”. W momencie, gdy akumulator będzie rozładowany, urządzenie zostanie wyłączone dzięki obwodowi zabezpieczającemu: Uchwyt nie obraca się. Naładować akumulator.

KONSERWACJA

W narzędziu nie ma żadnych części, które wymagałyby serwisowania przez użytkownika. Nigdy nie należy używać wody czy środków czyszczących do czyszczenia narzędzia z napędem elektrycznym. Czyścić suchą szmatką. Zawsze należy przechowywać narzędzie w suchym miejscu. Utrzymywać w czystości otwory wentylacyjne silnika. Utrzymywać wszystkie urządzenia sterujące w czystości. W otworach wentylacyjnych mogą pojawiać się iskry, jest to normalne i nie spowoduje uszkodzenia narzędzia.

OCHRONA ŚRODOWISKA



Odpady wyrobów elektrycznych nie powinny być wyrzucane razem z odpadami gospodarstwa domowego. Należy korzystać z recyklingu, jeśli istnieje odpowiednia infrastruktura. Porady dotyczące recyklingu można uzyskać u władz lokalnych lub sprzedawcy detalicznego.

DEKLARACJA ZGODNOŚCI

My,
POSITEC Germany GmbH Konrad-Adenauer-Ufer 37 50668 Köln

Deklarujemy, że produkt,
Opis **Wkrętarka akumulatorowa**
Typ **WX254 WX254.1 WX254.3 WX254.4 WX254.6**
WX254.7 (250~269- oznaczenie maszyny,
odpowiednie dla wkrętarek z napędem
akumulatorowym)
Funkcja **Dokręcanie i luzowanie śrub, nakrętek**

Jest zgodny z następującymi dyrektywami,
2006/42/WE **2006/95/WE**
2004/108/WE **2011/65/WE**

Normy są zgodne z:

EN 55014-1	EN 55014-2
EN 60745-1	EN 60745-2-2
EN 60335-1	EN 60335-2-29
EN 61000-3-2	EN 61000-3-3
EN 62233	

Osoba upoważniona do kompilacji pliku technicznego,
Nazwa Russell Nicholson
Adres Positec Power Tools (Europe)Ltd, PO Box
152,Leeds,LS10 9DS,UK

2014/08/18

Yujin Tang
Menedżer jakości POSITEC



1. **FEDÉL**
2. **FORGÁSIRÁNY-SZABÁLYOZÓ**
3. **PUHA BEVONATÚ MARKOLAT**
4. **KI-/BEKAPCSOLÓ GOMB**
5. **LED LÁMPA**
6. **FÚRÓFEJTARTÓ VAGY TOKMÁNY**
7. **FÚRÓFEJ-TÁR**
8. **TÖLTÉSJELZŐ**
9. **TÖLTŐBEMENET**

Nem minden készülék tartalmazza valamennyi, a fentiekben felsorolt alkatrészt.

MŰSZAKI ADATOK

Típus **WX254 WX254.1 WX254.3 WX254.4 WX254.6 WX254.7** (250~269- a szerszám megjelölése, **akkumulátoros csavarozót jelöl)**

Akkumulátor töltési feszültség	230V/240V~50Hz
Névleges feszultseg	4V  Max*
Terhelés nélküli sebesség	230/min
A készülék súlya	0.5kg
Töltési idő	3-5 timme

*Terhelés nélküli feszültség. Az akkumulátor kezdő feszültsége maximum 4 volt. A névleges feszültség 3.6 volt.

ZAJÉRTÉKEK

A-súlyozású hangnyomásszint	L_{pA} : 65dB(A)
A-súlyozású hangerő	L_{WA} : 76dB(A)
K_{pA} & K_{WA}	3.0dB(A)
Viseljen fülvédelmet, ha a hangnyomásszint meghaladja a következő értéket	80dB(A) 

REZGÉSÉRTÉKEK

Az EN60745 szabvány szerint meghatározott összes rezgés (háromtengelyű vektoriális összeg) a következő:

70 Fúrás fémbe	Rezgésbocsátás $a_h = 0.7m/s^2$
	Bizonytalanság $K = 1.5m/s^2$

A hivatalos összesített rezgésszint a szerszámok összehasonlítására, illetve a kitétség előzetes felmérésére használható.



FIGYELEM: Az elektromos kéziszerszám használata során a rezgésbocsátás eltérhet a fenti értéktől attól függően, hogy a szerszámot hogyan használják. Az érték függhet az alábbiaktól:

Hogyan használják a szerszámot, milyen anyagokat vágnak vagy fúrnak.

Az eszköz jó állapotban van-e, megfelelően karbantartják-e.

Megfelelő tartozékokat használnak-e az eszközhöz, vigyáznak-e, hogy hegyes legyen és jó állapotban maradjon.

A markolat megfelelően rögzül-e, használnak-e rezgéscsillapító tartozékokat.

A szerszámot rendeltetésszerűen, kialakításának és a jelen utasításoknak megfelelően használják-e.

Ha a szerszámot nem kezelik megfelelően, kéz-kar vibrációs szindrómát okozhat.



FIGYELEM: A pontosság érdekében az expozíciós szint becsült értékéhez a valós használati körülmények között figyelembe kell venni a működési ciklus valamennyi elemét, így azt az időt is, amikor a szerszám ki van kapcsolva, és amikor üresjáratban működik. Ez a teljes munkaidőszak viszonylatában jelentősen csökkentheti az expozíciós szintet.

A rezgéskockázatnak való kitettséget az alábbiakkal csökkentheti:

MINDIG éles vésőt, pengét, és hegyes fúrófejet használjon.

Az eszközt jelen utasításoknak megfelelően tartsa karban, és vigyázzon a megfelelő kenésre (ahol erre szükség van).

Ha rendszeresen használja az eszközt, vásároljon rezgéscsillapító tartozékokat.

Kerülje az eszköz használatát 10°C vagy alacsonyabb hőmérsékleten.

Úgy tervezze meg a munkáját, hogy a magas rezgésszámú eszközök használatát igénylő feladatokat több napra ossza el.

ACCESSORIES

	WX254	WX254.1	WX254.3	WX254.4	WX254.6	WX254.7
25mm-os, hatoldalú csavarozófejek	5	11	6	5	5	11
25mm-es próbalyukfúró szár	1	1	/	1	1	1
3-5hr Töltés	1	1	1	1	1	1
Fúrófej-tár	1	2	1	1	1	2
Tartó	/	1	/	/	/	1
Dokkoló	1	1	/	/	/	/

BIZTONSÁGI ELŐIRASOK A CSAVAROZOGÉPEK SZAMARA

1. **Az elektromos kéziszerszámot csak a szigetelt fogantyúfelületeknél fogva tartsa, ha olyan munkát végez, amelynek során a csavar feszültség alatt álló, kívülről nem látható vezetékhez érhet.** Ha a csavar egy feszültség alatt álló vezetékhez ér, az elektromos kéziszerszám fémrészei szintén feszültség alá kerülhetnek és áramütéshez vezethetnek.

BIZTONSÁGI ELŐIRASOK A TOLTÓKESZÜLEKEK SZAMARA



FIGYELEM Olvasson el minden biztonsági figyelmeztetést és valamennyi utasítást. A

figyelmeztetések és utasítások figyelmen kívül hatása áramütést, tüzet és/vagy súlyos sérülést eredményezhet.

Őrizzen meg minden figyelmeztetést és utasítást, a jövőben szüksége lehet ezekre.

- Ezt a készüléket nem használhatják csökkent fizikai, érzékszervi vagy értelmi képességű személyek (ide értve a gyermekeket), illetve tapasztalatlan vagy a készüléket nem ismerő személyek, kivéve, ha a biztonságukért felelős személy felügyelete mellett teszik, vagy ha a biztonságukért felelős személy utasításokat ad nekik a készülék használatára vonatkozóan.
- Felügyelje a gyermekeket, hogy ne játszhassanak a készülékkel.

KIEGÉSZÍTŐ BIZTONSÁGI TUDNIVALÓK AZ AKKUMULÁTORTÖLTŐ HASZNÁLATÁHOZ

1. Töltés előtt olvassa el az utasításokat.
2. A töltést követően húzza ki az akkumulátortöltőt az áramból. Ez után vegye ki az akkumulátort.
3. Ne töltsön szivárgó akkumulátort.
4. Ne használja a töltőt a rendeltetésétől eltérő, más feladatra.
5. A töltés előtt ellenőrizze, hogy a töltő megfelel a helyi váltóáramú hálózatnak.
6. Beltéren használja, vagy ne tegye ki esőnek.
7. A töltőt óvni kell a nedvességtől.
8. Ne használja a töltőt a szabadban.
9. Ne idézze elő a töltő vagy az akkumulátor rövidzárlatát.
10. Töltéskor tartsa be a "+/-" polaritást.
11. Ne nyissa fel az egységet, és tartsa távol azt a gyermekektől.
12. Ne töltsse más gyártók akkumulátorait, vagy nem megfelelően illeszkedő modelleket.
13. Ellenőrizze, hogy az akkumulátortöltő és az akkumulátor közötti kapcsolat megfelelő legyen, ne zárják el idegen tárgyak.
14. Tartsa távol az akkumulátortöltő nyílásaitól az idegen tárgyakat, és óvja a töltőt a szennyeződéstől és nedvességtől. Száraz, fagymentes helyen tárolja.
15. Az akkumulátortöltőt jól szellőző helyen, gyúlékony anyagoktól távol tárolja. Töltés közben az akkumulátor felforrósodhat. Ne töltsen túl az akkumulátorokat. Gondoskodjon róla, hogy az akkumulátorok és töltők ne maradjanak felügyelet nélkül töltés közben.
16. Ne töltsen újra a nem tölthető elemeket, mivel ezek felforrósodhatnak vagy eltörhetnek.
17. Hosszabb élettartamot és jobb teljesítményt biztosíthat, ha az akkumulátort 18°C és 24°C közötti hőmérsékleten tölti. Ne töltsen az akkumulátort 4,5°C alatt, vagy 40,5°C

fölött. Ezt fontos betartani, mivel megelőzheti az akkumulátor súlyos károsodását.

18. Töltéshez csak a WORX által biztosítottal megegyező akkumulátormoddell, vagy a WORX által javasolt modellt válasszon.

AZ AKKUMULÁTORRAL KAPCSOLATOS BIZTONSÁGI FIGYELMEZTETÉSEK

- a) **Az akkumulátort ne szedje szét, ne nyissa fel és ne vágja meg.**
- b) **Ne zárja rövidre az akkumulátort. Az akkumulátorokat ne tárolja olyan dobozban vagy fiókban, ahol rövidre zárhatják egymást, vagy valamilyen vezető anyag a rövidzárlatukat okozhatja.** Az akkumulátorokat használaton kívül tartsa a fémtárgyaktól, például gemkapcsoktól, pénzérméktől, kulcsoktól, szögektől, csavaroktól vagy más kis fémtárgyaktól távol, mert ezek összekapcsolhatják a pólusokat. Az akkumulátor pólusainak rövidzárlata égés- és tűzveszélyes.
- c) **Ne tegye ki hőnek vagy tűznek az akkumulátort. Ne tárolja közvetlen napfényben.**
- d) **Az akkumulátort ne tegye ki ütésnek.**
- e) **Ha az akkumulátor szivárog, vigyázzon, hogy a folyadék ne kerüljön a bőrre vagy szembe. Amennyiben a bőrre vagy szembe kerül, az érintett területet mossa le bő vízzel, és forduljon orvoshoz.**
- f) **Az akkumulátor vagy egy cella lenyelése esetén azonnal forduljon orvoshoz.**
- g) **Vigyázzon, hogy az akkumulátor tiszta és száraz maradjon.**
- h) **Ha az akkumulátor pólusaira szennyeződés kerül, azt egy tiszta, száraz ruhával törölje le.**
- i) **Az akkumulátort használat előtt fel kell tölteni. A töltést mindig az utasításoknak megfelelően, helyes eljárást használva végezze.**
- j) **Használaton kívül ne hagyja töltőn az akkumulátort.**
- k) **Hosszan tartó tárolást követően a maximális teljesítmény elérése érdekében szükséges lehet, hogy az akkumulátort többször feltöltse és lemerítse.**
- l) **Az akkumulátor szobahőmérsékleten (20°C ± 5°C) használva nyújtja a legjobb teljesítményt.**
- m) **Az akkumulátorok ártalmatlanításakor a különböző elektrokémiai rendszereket különítse el egymástól.**
- n) **Csak a WORX által javasolt töltővel tölts fel. Kizárólag a készülékhez való használatra mellékelt töltőt használja.** Ha egy adott akkumulátorhoz megfelelő töltőt másik akkumulátorral használ, az tűzveszélyes lehet.
- o) **Ne használjon a készülékkel való használatra tervezettől eltérő akkumulátort.**
- p) **Az akkumulátor gyermekektől távol tartandó.**
- q) **Őrizze meg a termékhez mellékelt utasításokat, a későbbiekben szüksége lehet ezekre.**
- r) **Amikor a szerszámot nem használja, vegye ki belőle az akkumulátort.**
- s) **Ártalmatlanításnál megfelelően járjon el.**

SZIMBÓLUMOK



Ne nézzen közvetlenül az eszköztartóba. A behelyezett szerszám cseréjekor az kilöködhet előre



A sérülésveszély csökkentése érdekében a felhasználónak el kell olvasnia az utasításokat



Csak beltérben használható



Viseljen fülvédőt



Viseljen szemvédőt



Viseljen pormaszkot

74



A kimeneti dugó közepén pozitív, kétoldalán negatív pólusú



Ne dobja tűzbe



Ne tegye ki esőnek vagy víznek



A leselejtezett elektromos készülékek nem dobhatók ki a háztartási hulladékkal. Ha van a közelben elektromos hulladék gyűjtő udvar, vigye oda a készüléket. Az újrahasznosítási lehetőségekről tájékozódjon a helyi hatóságoknál vagy a kereskedőnél.



Az elemeket ne dobja ki, a lemerült elemeket vigye a helyi gyűjtő- vagy újrahasznosító pontokra.

HASZNÁLATI UTASÍTÁSOK



MEGJEGYZÉS: Mielőtt a szerszámot használná, olvassa el figyelmesen az utasításokat.

RENDELTETÉS

Az eszköz csavarok behajtására és kilazítására, valamint fa, fém és műanyag fúrására használható.

1. HASZNÁLAT ELŐTT

A) AZ AKKUMULÁTOR FELTÖLTÉSE

A szerszámban található lítium-ion akkumulátor a mellékelt akkumulátortöltővel tölthető. Ne használjon más akkumulátortöltőt.

A lítium-ion akkumulátor mélylemerülés elleni védelemmel rendelkezik. Amikor az akkumulátor lemerül, a készülék egy védelmi rendszer segítségével kikapcsol. A fej forgása leáll. Az első feltöltéskor, illetve ha az eszközt hosszú ideje nem használta, az akkumulátor több töltési és lemerülési ciklus után éri el a 100%-os töltési szintet.

B) TÖLTÉSE (Lásd A Ábra)

A csavarozó kétféleképpen tölthető.

1. Dugja a töltőt egy megfelelő aljzatba. Majd helyezze rá a csavarozót az akkumulátortöltőre a töltőbemeneten keresztül. A jelzőfény a töltés során pirosan világít.
2. Töltse fel a csavarozó talpát. Kövesse a fenti lépéseket, dugja be a töltőt egy megfelelő aljzatba (a jelzőfény nem világít). Majd csatlakoztassa a talpat a töltővel, a jelzőfény a töltés során pirosan világít.

Töltse az akkumulátort 3-5 órán át. Ha az akkumulátor teljesen feltöltődött, a jelzőfény kialszik. Ekkor húzza ki a töltőt. Csatlakoztassa le a töltőt a csavarozóról. A csavarozó használatra kész.

FONTOS:

Töltés közben a töltő és a csavarozó felmelegedhet; ez normális jelenség, nem jelez problémát.

2. HASZNÁLATI UTASÍTÁSOK

Használat előtt ellenőrizze, hogy a csavarozón minden alkatrész simán működik-e, és nincsenek rendellenes hangok vagy szikrák. Mielőtt rögzítőelemeket csavarozna be, ellenőrizze a falakban a vezetékek útját, illetve más elektromos veszélyforrásokat vagy csöveket.

MŰKÖDÉS

1. A CSAVAROZÓTÁR BEHELYEZÉSE

(Lásd B Ábra)

Húzza hátra teljesen a fedelet, és helyezze be a csavarozótárat (7).

2. CSAVAROZÓFEJ KIVÁLASZTÁSA

1. Nyissa fel teljesen a fedelet, csúsztassa a piros vonalon túlra. A csavarozótár automatikusan előrecsúszik. (Ha szükséges, a csavarozótár kézzel elforgatható balra.) (Lásd C1 C2 Ábra).
2. Mozgassa a fedelet előre-hátra, amíg a kívánt csavarozófej a helyére nem kerül.

Ha cserélnie kell a fejeket a csavarozótárban, vegye ki a csavarozótárat úgy, hogy az alatta lévő ablakon keresztül felfele nyomja. Cserélje ki a fejeket szükség szerint. Ellenőrizze, hogy a fejek megfelelően helyezkedjenek el a tárban, és ne nyúljanak túl a tár hátsó részén.

A fejeket kicserélheti úgy is, ha egyszerűen kihúzza egy csavarozófejet, és behelyez helyette egy másikat. Ez automatikusan betöltődik a tárba, amikor felnyitja a fedelet. (Lásd D Ábra).

MEGJEGYZÉS:

1. A csavarozó csak 25 mm-es hatoldalú csavarozófejekkel használható.
2. Ha a fedél nincs teljesen felnyitva, a csavarozótár beszorul, amikor kivesszi a szerszámból. Húzza teljesen hátra a fedelet.
3. Ha a csavarozótár nem helyezkedik el megfelelően, előfordulhat, hogy a fedelet nem lehet teljesen lecsukni. Amikor kiválasztja a megfelelő csavarozófejet, ellenőrizze, hogy a csavarozótár a helyére kattanjon. Ha a fedelet nem tudja megfelelően lecsukni, forgassa el kicsit a tárat valamelyik irányba, és próbálja újra.

3. KAPCSOLÓZÁR

A kapcsoló KI helyzetben lezárható. Ezzel csökkenthető annak a veszélye, hogy a szerszám használaton kívül véletlenül bekapcsoljon. A kapcsoló lezárásához állítsa a forgásszabályozót középső helyzetbe.

4. FORGÁSI IRÁNY ÁLLÍTÁSA (LÁSD E1 E2 ÁBRA)

Fúráshoz és csavarbehajtáshoz használja a "◀◁" jelzésű előre forgást (a csúszka a bal oldalon). A "▷▷" fordított jelzést (csúszka a jobb oldalon) csak kicsavarozáshoz vagy a beszorult fúrófej kioldásához használja.



FIGYELEM: Soha ne változtassa meg az irányt, miközben a tokmány forog, mindig várjon, amíg leáll!

5. TELJESEN AUTOMATIKUS ORSORETESZELES (AUTO-LOCK) (LÁSD F ÁBRA)

A csavarozó tokmánya (6) zárolva van, ha a ki-/bekapcsoló gomb (4) nincs lenyomva. Így a csavarozó szükség szerint kézi üzemmódban is használható.

FONTOS:

Ha kézi eszközként használja, ne nyomja meg a ki-/bekapcsoló gombot (4). Ellenkező esetben a csavarozó károsodhat.

6. A LED LÁMPA HASZNÁLATA

A lámpa felkapcsolásához egyszerűen nyomja meg a ki-/bekapcsoló gombot. Amikor felengedi a ki-/bekapcsoló gombot, a lámpa kialszik. A LED lámpa jobb láthatóságot eredményez, ami hasznos sötétben vagy szűk helyen.

7. MÉLYLEMERÜLÉS ELLENI VÉDELEM

A lítium-ion akkumulátort a mélylemerüléstől "lemerülésvédő rendszer" védi. Amikor az akkumulátor lemerül, a készülék egy védelmi rendszer segítségével kikapcsol. Nem forog a tokmány. Ebben az esetben töltsen fel az akkumulátort.

KARBANTARTÁS

A szerszámot nem szükséges megkenni vagy karbantartani. A szerszám nem tartalmaz a felhasználó által javítható alkatrészeket. Soha ne használjon vizet vagy vegyi tisztítószereket a szerszám tisztításához. Törölje tisztára egy száraz ronggyal. A szerszámot mindig száraz helyen tárolja. Tartsa tisztán a motor szellőzőnyílásait. Minden szabályozóeszközt tartson pormentesen. A szellőzőnyílásokon keresztül néha szikrák láthatók. Ez természetes, nem okoz kárt az elektromos kéziszerszámban.

KÖRNYEZETVÉDELEM



A leselejtezett elektromos készülékek nem dobtathók ki a háztartási hulladékkal. Ha van a közelben elektromos hulladék gyűjtő udvar, vigye oda a készüléket. Az újrahasznosítási lehetőségekről tájékozódjon a helyi hatóságoknál vagy a kereskedőnél.

MEGFELELŐSÉGI NYILATKOZAT

A gyártó:

POSITEC Germany GmbH Konrad-Adenauer-Ufer 37 50668 Köln

Kijelenti, hogy a termék:

Leírás **Akkumulátoros csavarozó**

Típus **WX254 WX254.1 WX254.3 WX254.4 WX254.6**

WX254.7 (250~269- a szerszám megjelölése, akkumulátoros csavarozót jelöl)

Rendeltetés **Csavarok és anyák megszorítása és lazítása**

Megfelel a következő irányelveknek:

2006/42/EC

2006/95/EC

2004/108/EC

2011/65/EU

Az alábbi normáknak:

EN 55014-1

EN 55014-2

EN 60745-1

EN 60745-2-2

EN 60335-1

EN 60335-2-29

EN 61000-3-2

EN 61000-3-3

EN 62233

A műszaki dokumentáció összeállítására jogosult személy:

Név Russell Nicholson

**Cím Positec Power Tools (Europe)Ltd, PO Box
152,Leeds,LS10 9DS,UK**

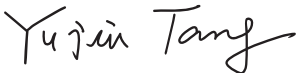

2014/08/18

Yujin Tang

POSITEC minőségbiztosítási vezető

- 1. CAPAC**
- 2. COMANDĂ ROTAȚIE ÎNAINTE/ÎNAPOI**
- 3. MÂNER CU ÎNVELIȘ MOALE**
- 4. ÎNTRERUPĂTOR ON/OFF (PORNIRE/OPRIRE)**
- 5. LUMINĂ DE POZIȚIE**
- 6. SUPORT CAP DE ÎNȘURUBAT SAU MANDRINĂ**
- 7. CARTUȘ CAP DE ÎNȘURUBAT**
- 8. INDICATOR DE ÎNCĂRCARE**
- 9. PRIZĂ DE ÎNCĂRCARE**

Nu toate accesoriile ilustrate sau descrise sunt incluse în livrarea standard.

78

DATE TEHNICE

Tip **WX254 WX254.1 WX254.3 WX254.4 WX254.6 WX254.7** (250~269- denumirea echipamentului, reprezentând șurubelnița electrică alimentată prin acumulator)

Tensiune încărcător	230V/240V~50Hz
Tensiune	4V  Max*
Turație în gol	230/min
Greutate unealtă	0.5kg
Timp încărcare	3-5 oră

*Tensiune măsurată în gol. Tensiunea inițială a bateriei atinge maximum 4 volți. Tensiunea nominală este de 3,6 volți.

INFORMAȚII VIBRAȚIE / ZGOMOT

Presiune sonoră ponderată A	L_{pA} : 65dB(A)
Putere sonoră ponderată A	L_{WA} : 76dB(A)
K_{pA} & K_{WA}	3.0dB(A)
Purtați dispozitiv de protecția auzului când presiunea sonoră este peste	80dB (A)



INFORMAȚII DESPRE VIBRAȚII

Valorile totale de vibrație (vector sumă triaxial) determinat după EN 60745:

Găurire în metal	Valoarea de emisie a vibrației $a_n = 0.7m/s^2$
	Incertitudinea $K = 1.5m/s^2$

Valoarea totală declarată a vibrațiilor poate fi utilizată pentru compararea unei unelte cu o alta și, de asemenea, poate fi utilizată în cazul unei evaluări preliminare a expunerii.

 **AVERTISMENT:** Valoarea de emisie a vibrației în timpul folosirii efective a sculei electrice poate diferi de valoarea declarată în funcție de modurile în care este folosită scula, ce depind de exemplele următoare și de variații ale modului de utilizare a sculei:

Modul în care scula este folosită și tipul de materiale tăiate sau sfredelite.

Scula este în stare bună de funcționare și bine întreținută

Folosirea accesoriului corect pentru sculă și păstrarea acesteia în condiții bune.

Strângerea corespunzătoare a mânerelor și dacă se folosesc accesorii anti-vibrație.

Scula este folosită conform indicațiilor din fabrică și conform acestor instrucțiuni.

Această sculă poate cauza sindromul vibrație mână-braț dacă nu este folosită în mod corespunzător



AVERTISMENT: Pentru a fi corectă, estimarea nivelului de expunere în condiții concrete de folosire trebuie să ia în considerare toate părțile ciclului de operare cum ar fi de câte ori scula este oprită și cât timp este pornită dar nu lucrează. Acest lucru poate reduce semnificativ nivelul de expunere de-a lungul perioadei de lucru totale.

Ajută la micșorarea riscului de expunere la vibrații.

Păstrați acest aparat în conformitate cu aceste instrucțiuni și păstrați-l bine gresat (dacă e cazul)

Dacă acest aparat este folosit în mod constant, atunci cumpărați accesorii anti-vibrație.

Evitați folosirea aparatului la temperaturi mai joase de 10°C

Planificați-vă programul de lucru pentru a folosi sculele cu număr mare de vibrații de-a lungul a mai multe zile.

ACCESORII

	WX254	WX254.1	WX254.3	WX254.4	WX254.6	WX254.7
Capete de înșurubare cu tijă hexagonală de 25mm	5	11	6	5	5	11
Floare de burghiu pentru gaură pilot de 25mm	1	1	/	1	1	1
Încărcător 3-5 oră	1	1	1	1	1	1
Cartuș cap de înșurubat	1	2	1	1	1	2
Toc	/	1	/	/	/	1
Cadru	1	1	/	/	/	/

INDICAȚII PRIVIND SIGURANȚA PENTRU MAȘINI DE GĂURIT ȘI ÎNȘURUBAT

- 1. Prindeți scula electrică de mânerle izolate atunci când executați operații în cursul cărora dispozitivul de fixare poate atinge conductorii ascunși.** Contactul dintre dispozitivul de fixare și un conductor electric aflat sub tensiune poate pune sub tensiune componentele metalice ale sculei electrice și electrocuta utilizatorul.

INSTRUCȚIUNI PRIVIND SIGURANȚA PENTRU ÎNCĂRCĂTOARE



AVERTISMENT: Citiți toate avertismentele privind siguranța și toate instrucțiunile.

Nerespectarea avertismentelor și instrucțiunilor poate duce la șoc electric, incendiu și/sau accidentare gravă.

Păstrați toate avertismentele și instrucțiunile pentru referință în viitor.

- Acest echipament nu trebuie utilizat de persoane (inclusiv copii) cu capacități fizice, senzoriale sau mintale reduse sau care nu au experiența și cunoștințele necesare, cu excepția cazului când sunt supravegheate sau au fost instruite în ceea ce privește utilizarea echipamentului de către o persoană răspunzătoare de siguranța lor.
- Supravegheați copiii pentru a vă asigura că nu se joacă cu echipamentul.

INSTRUCȚIUNI DE SIGURANȚĂ SUPLIMENTARE PENTRU ÎNCĂRCĂTORUL BATERIEI

1. Înainte de încărcare, citiți instrucțiunile.
2. După încărcare, deconectați încărcătorul bateriei de la rețeaua de alimentare. Deconectați apoi șasiul și ulterior bateria.
3. Nu încărcați o baterie care curge.
4. Nu utilizați încărcătoare pentru alte lucrări decât cele pentru care acestea sunt concepute.
5. Conectați încărcătorul numai la o sursă de alimentare c.a.
6. Dispozitivul de încărcare trebuie protejat de umezeală.
7. Dispozitivul de încărcare trebuie protejat de umezeală..
8. Nu utilizați încărcătorul în aer liber.
9. Nu scurcircuitați contactele bateriei sau încărcătorului.
10. Respectați polaritatea „+/-” în timpul încărcării.
11. Nu deschideți unitatea și mențineți departe de accesul copiilor.
12. Nu încărcați bateriile altor producători.
13. Asigurați-vă că conexiunea între încărcătorul bateriei și baterie este poziționată corect și că nu este obstrucționată de corpuri străine.
14. Mențineți renurile încărcătorului bateriei fără corpuri străine și protejați-le împotriva murdăriei și umidității. Depozitați în loc uscat și fără îngheț.
15. Atunci când încărcați bateriile, asigurați-vă că bateria se află într-o zonă bine ventilată și departe de materiale inflamabile. Bateriile se pot înfierbânta în timpul încărcării. Nu supraîncărcați nicio baterie. Asigurați-vă că bateriile și încărcătoarele nu sunt lăsate nesupravegheate în timpul încărcării.
16. Nu încărcați din nou bateriile neîncărcabile, întrucât se pot supraîncălzi sau rupe.
17. Viața mai lungă și performanța mai bună pot fi obținute,

dacă acumulatorul este încărcat la o temperatură a aerului între 18°C și 24°C. Nu încărcați acumulatorul la temperaturi ale aerului de sub 4,5°C, sau de peste 40,5°C. Acest lucru este important, întrucât poate preveni pagube considerabile la acumulator.

18. Încărcați doar modele de acumuloare similare cu cel furnizat de WORX sau modele recomandate de WORX.

AVERTISMENTE PRIVIND SIGURANȚA PENTRU ACUMULATOR

- a) **Nu demontați, deschideți sau rupeți elementele sau acumulatorul.**
- b) **Nu scurtcircuitați un acumulator. Nu depozitați acumuloarele la întâmplare într-o cutie sau într-un sertar unde s-ar putea scurtcircuita între ele sau prin materiale conductoare.** Când bateria nu este în uz, țineți-o la distanță de alte obiecte metalice, cum sunt agrafele pentru hârtie, monede, cuie, șuruburi sau alte obiecte metalice mici, care pot crea contact între bornele acestora. Scurtcircuitarea bornelor bateriei poate cauza arsuri sau incendii.
- c) **Nu expuneți acumulatorul la căldură sau foc. Evitați depozitarea în lumina directă a soarelui.**
- d) **Nu supuneți acumulatorul la șocuri mecanice.**
- e) **În cazul scurgerii acumulatorului, aveți grijă ca lichidul să nu intre în contact cu pielea sau ochii. În cazul contactului, spălați zona afectată cu apă din belșug și solicitați asistență medicală.**
- f) **Consultați medicul imediat dacă ați înghițit un element sau un acumulator.**

- g) **Mențineți acumulatorul curat și uscat.**
- h) **Ștergeți terminalele acumulatorului cu o cârpă curată și uscată dacă se murdăresc.**
- i) **Acumulatorul trebuie încărcat înainte de utilizare. Consultați întotdeauna aceste instrucțiuni și utilizați procedura de încărcare corectă.**
- j) **Nu încărcați acumulatorul atunci când nu îl utilizați.**
- k) **După perioade extinse de depozitare, ar putea fi necesară încărcarea și descărcarea acumulatorului de mai multe ori pentru a obține performanțe maxime.**
- l) **Acumulatorul oferă cele mai bune performanțe când este operat la temperatura normală a camerei (20°C ± 5°C).**
- m) **Când depuneți la deșeurii acumulatorii, păstrați separat acumulatorii unor sisteme electrochimice diferite.**
- n) **Reîncărcați folosind doar încărcătorul specificat de POSITEC.** Un încărcător potrivit pentru un tip de cartuș de acumulatori poate provoca riscul incendierii dacă este folosit pentru un alt tip de cartuș de acumulatori.
- o) **Nu utilizați acumuloare care nu sunt concepute pentru a fi utilizate cu acest echipament.**
- p) **Nu lăsați acumulatorul la îndemâna copiilor.**
- q) **Păstrați documentația originală a produsului pentru consultări ulterioare.**
- r) **Îndepărtați acumulatorul din echipament atunci când nu îl utilizați.**
- s) **Eliminați acumulatorul în mod corespunzător.**

SIMBOLURI



Nu priviți direct în portsculă.

La schimbarea inserției de sculă, aceasta poate fi aruncată în față.



Pentru a reduce riscul de accidentări, utilizatorul trebuie să citească manualul de instrucțiuni



A se utiliza doar în interior



Purtați echipament de protecție pentru ochi



Purtați echipament de protecție pentru urechi



Purtați mască de protecție contra prafului



Polul central al fișei de ieșire reprezintă pozitivul, iar polul exterior - negativul



Nu ardeți



Nu expuneți la ploaie sau apă



Produsele electrice nu trebuie depuse la deșeuri împreună cu gunoiul menajer. Vă rugăm să depuneți produsele electrice la unitățile de reciclare existente. Consultați-vă cu autoritățile locale sau cu distribuitorul pentru sfaturi privind reciclarea.



Nu aruncați acumulatorii. Returnați acumulatorii consumați la punctul local de colectare sau reciclare.

INSTRUCIUNI DE EXPLOATARE



NOTĂ: Înainte de utilizarea sculei, citiți manualul de instrucțiuni cu atenție.

UTILIZARE CONFORM DESTINAȚIEI

Scula electrică este destinată înșurubării și deșurubării de șuruburi cat și găuririi în lemn, metal, și material plastic.

1. ÎNAINTE DE PUNEREA ÎN FUNCȚIUNE

A) ÎNCĂRCAREA BATERIEI

Încărcătorul de baterie livrat se potrivește bateriei cu ioni de litiu instalată în mașină. Nu utilizați alt încărcător.

Bateria cu ioni de litiu este protejată contra descărcării profunde. Când bateria este descărcată, mașina este oprită printr-un circuit protejat: Suportul sculei nu se mai rotește.

Când bateria este încărcată pentru prima dată și după depozitarea prelungită, bateria se încarcă numai la aproximativ 60%. Cu toate acestea, după câteva cicluri de încărcare/descărcare, bateria se va încărca 100%.

B) CHARGING (Consultați Fig. A)

Șurubelnița electrică poate fi încărcată în două moduri.

1. Racordați încărcătorul la o priză adecvată. Apoi, conectați șurubelnița electrică la priza de încărcare a încărcătorului acumulatorului. Indicatorul se va aprinde roșu în timpul încărcării.
2. Reîncărcați șurubelnița electrică de la baza de încărcare. Urmați aceiași pași ca mai sus, conectați fișa încărcătorului într-o priză electrică adecvată; indicatorul luminos nu se va aprinde. Apoi, conectați baza la încărcătorul acumulatorului, iar indicatorul luminos (Roșu) se va aprinde în timpul încărcării.

Lăsați acumulatorul să se încarce timp de aproximativ 3 - 5 ore. Acumulatorul este complet încărcat imediat de indicatorul luminos se stinge. Apoi, deconectați încărcătorul. Deconectați

încărcătorul de la șurubelnița electrică. Șurubelnița electrică este pregătită pentru utilizare.

IMPORTANT:

În timpul încărcării, încărcătorul și șurubelnița electrică se pot încălzi; acest lucru este normal și nu indică o problemă.

2. INSTRUCIUNI DE EXPLOATARE

Inspectați șurubelnița electrică înaintea utilizării pentru a vă asigura că toate componentele funcționează corect și că nu sunt emise sunete anormale sau scântei. Înainte de a înșuruba elemente de fixare, verificați în spatele pereților pentru a vă asigura că nu există fire, cabluri și alte pericole electrice sau conducte.

OPERARE

1. INTRODUCEREA CARTUȘULUI DE CAP DE ÎNȘURUBAT (Consultați Fig. B)

Trageți capacul complet spre înapoi pentru a introduce cartușul de cap de înșurubat (7).

2. SELECTAREA UNUI CAP DE ÎNȘURUBAT

1. Glisați capacul complet pentru a-l deschide, dincolo de linia roșie de pe unealtă. Cartușul de cap de înșurubat va avansa automat. (Cartușul de cap de înșurubat poate fi rotit manual în direcția stângă, dacă este preferat acest mod). (Consultați Fig. C1 C2).
2. Mutați capacul înainte și înapoi până la fixarea capului de înșurubat dorit.

În cazul în care capetele de înșurubat din cartuș trebuie înlocuite, scoateți cartușul de cap de înșurubat împingându-l în sus de la geamul de dedesubt. Înlocuiți capetele de înșurubat cu modelele dorite. Asigurați-vă că ați poziționat corect capul de înșurubat în cartuș și că acesta nu prezintă

proeminențe în spatele cartușului.

Sau, trageți un cap de înșurubat din suport și înlocuiți-l cu capul de înșurubat dorit. Acesta va fi încărcat în cartuș în mod automat la deschiderea capacului. (Consultați Fig. D).

NOTĂ:

1. Doar capete de înșurubat cu tijă hexagonală de 25 mm sunt compatibile cu această șurubelniță electrică.
2. În cazul în care capacul nu este complet deschis, cartușul de cap de înșurubat se va bloca la scoaterea din unealtă. Trageți capacul complet spre înapoi.
3. Capacul nu va putea fi închis complet în cazul în care cartușul de cap de înșurubat nu este aliniat în mod corect în interior. Asigurați-vă că ați fixat cu un clic audibil cartușul de cap de înșurubat atunci când selectați capul de înșurubat dorit pentru utilizare. În cazul în care capacul nu poate fi închis în mod corect, rotiți puțin cartușul în sensul acelor de ceasornic sau în sens invers acelor de ceasornic și încercați din nou.

3. BUTON DE BLOCARE A COMUTATORULUI

Întreprupător on/off poate fi blocat în poziția OFF (Oprit). Acest lucru ajută la reducerea posibilității pornirii accidentale când acesta nu este utilizat. Pentru a bloca Întreprupător on/off, așezați butonul de rotație în poziție centrală.

4. FORWARD/REVERSE ROTATION CONTROL (Consultați Fig. E1 E2)

Pentru găurire și înșurubare, utilizați rotația înainte marcată “<<” (pârghia este deplasată spre stânga). Utilizați doar rotația inversă marcată “>>” (pârghia este deplasată spre dreapta) pentru a îndepărta șuruburile sau a elibera un vârf de burghiu blocat.



AVERTISMENT: Nu modificați niciodată direcția de rotație în timpul rotirii

mandrinei, așteptați până la oprirea acesteia!

5. BLOCARE AUTOMATĂ A AXULUI (AUTO LOCK) (Consultați Fig. F)

Mandrina (6) șurubelniței electrice este blocată atunci când butonul de pornire/oprire (4) nu este apăsat. Acest lucru permite folosirea manuală a unelei atunci când este necesar.

IMPORTANT:

În cazul utilizării ca unealtă manuală, nu apăsați butonul de pornire/oprire (4). În caz contrar, șurubelnița electrică se poate defecta.

6. USING THE LED LIGHT

Pentru a porni lumina, trebuie doar să apăsați pe comutatorul de pornire/oprire. Când eliberați comutatorul de pornire/oprire, lumina va fi stinsă. Lumina ledului sporește vizibilitatea-ideal pentru zonele întunecate sau înguste.

7. PROTECȚIE ÎMPOTRIVA DESCĂRCĂRII COMPLETE

Acumulatorul cu litiu-ion este protejat împotriva descărcării complete de „sistemul de protecție împotriva descărcării”. Când acumulatorul este descărcat, mașina este oprită cu ajutorul unui circuit de protecție: Mandrina nu se mai rotește. În acest caz, reîncărcați acumulatorul.

ÎNȚREȚINERE

Unealta dumneavoastră nu necesită lubrifiere sau întreținere suplimentară.

Interiorul unelei electrice nu conține piese care pot fi depanate de către utilizator. Nu utilizați niciodată apă sau

agenți chimici de curățare pentru curățarea unelei electrice. Ștergeți unealta cu o cârpă uscată. Depozitați întotdeauna unealta într-un loc uscat. Mențineți fantele de aerisire a motorului curate. Feriți de praf toate comenzile de lucru. Ocazional, puteți observa scânteii prin fantele de aerisire. Acest lucru este normal și nu va defecta unealta electrică.

PROTECȚIA MEDIULUI



Produsele electrice nu trebuie depuse la deșeurii împreună cu gunoii menajer. Vă rugăm să depuneți produsele electrice la unitățile de reciclare existente. Consultați-vă cu autoritățile locale sau cu distribuitorul pentru sfaturi privind reciclarea.

DECLARAȚIE DE CONFORMITATE

Subsemnații,
POSITEC Germany GmbH Konrad-Adenauer-Ufer 37 50668 Köln

Declarăm că produsul,
Descriere **Șurubelniță electrică alimentată prin acumulator**
Tip **WX254 WX254.1 WX254.3 WX254.4 WX254.6 WX254.7 (250~269- denumirea echipamentului, reprezentând șurubelnița electrică alimentată prin acumulator)**
Funcție **Strângerea și slăbirea șuruburilor, piulițelor**

Respectă următoarele Directive,

2006/42/CE
2004/108/CE

2006/95/CE
2011/65/UE

Se conformează standardelor,

EN 55014-1
EN 60745-1
EN 60335-1
EN 61000-3-2
EN 62233

EN 55014-2
EN 60745-2-2
EN 60335-2-29
EN 61000-3-3

Persoana responsabilă pentru elaborarea fișei tehnice,

Nume Russell Nicholson
Adresa Positec Power Tools (Europe) Ltd, PO Box 152, Leeds, LS10 9DS, UK

Yujin Tang



2014/08/18

Yujin Tang

Director Calitate POSITEC

- 1. KRYT**
- 2. OVLÁDÁNÍ OTÁČEK DOPŘEDU/DOZADU**
- 3. DRŽADLO S MĚKKÝM ÚCHOPEM**
- 4. VYPÍNAČ**
- 5. SVĚTLO LED**
- 6. DRŽÁK VRTÁKŮ NEBO UPÍNADLO**
- 7. ZÁSOBNÍK VRTÁKŮ**
- 8. INDIKÁTOR NABÍTÍ**
- 9. KONEKTOR PRO NABÍJENÍ**

Standardní dodávka nemusí obsahovat veškeré vyobrazené či popsané příslušenství.

TECHNICKÉ ÚDAJE

Typ **WX254 WX254.1 WX254.3 WX254.4 WX254.6 WX254.7 (250~269- označení zařízení, zástupce Akumulátorový šroubovák)**

Napájení nabíječky	230V/240V~50Hz
Jmenovité napětí	4V  Max*
Otáčky naprázdno	230/min
Hmotnost	0.5kg
Doba nabíjení	3-5 hodina

* Napětí měřené bez zátěže. Počáteční napětí baterie dosáhne maximálně 4 voltů. Jmenovité napětí je 3,6 voltů.

ÚDAJE O HLUKU A VIBRACÍCH

Naměřená hladina akustického tlaku	L_{pA} : 65dB(A)
Naměřený akustický výkon	L_{wA} : 76dB(A)
K_{pA} & K_{wA}	3.0dB(A)
Použijte ochranu sluchu, přesáhne-li akustický tlak	80dB(A)



INFORMACE O VIBRACÍCH

Celkové hodnoty vibrací (trojosé nebo vektorové součtové měření) stanovené v souladu s EN 60745:

88 Vrtání do kovu	Hodnota vibračních emisí $a_h = 0.7m/s^2$
	Kolísání $K = 1.5m/s^2$

Deklarovaná celková hodnota vibrací může být použita pro vzájemné srovnání jednotlivých nářadí a rovněž může být použita k předběžnému stanovení doby práce.



VÝSTRAHA: Hodnota vibračních emisí během praktického používání tohoto elektrického nástroje se může lišit od deklarované hodnoty podle způsobu, jakým je nástroj používán v závislosti na následujících podmínkách a dalších možnostech použití nástroje:

Způsob, jakým je nástroj používán a povaha narušovaných nebo vrtaných materiálů

Dobry stav nástroje a řádné provádění jeho údržby

Používání správného příslušenství k nástroji, ostrost a dobrý stav příslušenství

Utažení úchopu na rukojetích a použití antivibračního příslušenství

Používání nástroje k účelům určeným konstrukcí a v souladu s těmito pokyny.

Při neřízeném používání může tento nástroj způsobit syndrom vibrací rukou a paží.



VÝSTRAHA: Je třeba upřesnit, že v odhadu úrovně nebezpečí při praktickém používání je nutno rovněž zohlednit všechny fáze pracovního cyklu, například dobu, kdy je nástroj vypnutý a kdy běží naprázdno, ale nevykonává práci. To může podstatně snížit úroveň nebezpečí v rámci celkového pracovního času.

Zásady pro omezení nebezpečí vystavení vibracím:

Provádějte údržbu tohoto nástroje v souladu s těmito pokyny, udržujte nástroj dobře promazaný (odpovídajícím způsobem)

Má-li být tento nástroj používán pravidelně, zakupte antivibrační příslušenství.

Nepoužívejte nástroje při teplotě 10°C nebo méně

Naplánujte práci tak, aby bylo provádění úkolů, které vyžadují silné vibrace nástroje, rozloženo do několika dní.

PŘÍSLUŠENSTVÍ

	WX254	WX254.1	WX254.3	WX254.4	WX254.6	WX254.7
25mm šestihranné šroubovací bity	5	11	6	5	5	11
25mm předvrtávací vrták	1	1	/	1	1	1
3-5 hod Nabíječka	1	1	1	1	1	1
Zásobník vrtáků	1	2	1	1	1	2
Podložka	/	1	/	/	/	1
Základna	1	1	/	/	/	/

BEZPEČNOSTNÍ UPOZORNĚNÍ PRO ŠROUBOVÁK

1. **Pokud provádíte práce, při kterých může šroub zasáhnout skrytá elektrická vedení, pak držte elektronářadí na izolovaných plochách rukojeti.** Kontakt šroubu s vedením pod napětím může přivést napětí i na kovové díly elektronářadí a vést k úderu elektrickým proudem.

BEZPEČNOSTNÍ UPOZORNĚNÍ PRO NABÍJEČKY



VAROVÁNÍ: Přečtěte si všechna bezpečnostní varování a instrukce.

Nedodržení bezpečnostních instrukcí a varování může vést ke zranění el. proudem, vypuknutí požáru, poškození nářadí a nebo k vážným zraněním.

90 Uložte instrukce a veškerou dokumentaci pro budoucí použití.

- Tento spotřebič není určen pro používání osobami (včetně dětí) trpící fyzickými, smyslovými či psychickými poruchami ani osobami bez náležitých znalostí a zkušeností. Pokud jej chtějí používat, musí být pod dozorem osoby odpovědné za jejich bezpečnost nebo je tato osoba musí poučit o bezpečném používání příslušenství.
- S tímto spotřebičem si nesmí hrát děti.

DOPLŇKOVÉ BEZPEČNOSTNÍ POKYNY K NABÍJEČCE AKUMULÁTORŮ

1. Před nabíjením si přečtěte návod.
2. Po nabití odpojte nabíječku akumulátorů od elektrické

zásuvky. Potom odpojte připojení podvozku a potom kontakt akumulátorů.

3. Akumulátory, ze kterých uniká elektrolyt nebo jsou jiným způsobem poškozené, nenabíjejte.
4. Nepoužívejte nabíječky k jiným účelům, než ke kterým jsou určeny.
5. Před nabíjením zkontrolujte, zda je nabíječka kompatibilní s místní rozvodnou sítí.
6. Pouze pro pokojové použití, nevystavujte dešti.
7. Nabíjecí zařízení musí být chráněno před vlhkem.
8. Nabíječku nepoužívejte v exteriérech.
9. Kontakty akumulátoru ani nabíječky nezkratujte.
10. Při nabíjení dodržujte vyznačenou polaritu "+/-".
11. Zařízení neotevírejte a uchovávejte mimo dosah dětí.
12. Nenabíjejte akumulátory jiných výrobců.
13. Kontakt mezi nabíječkou akumulátorů a akumulátorem musí být správně umístěno a nesmí být blokováno cizími předměty.
14. Ve slotech nabíječky akumulátorů se nesmí nacházet žádné cizí předměty a nabíječka musí být chráněna před prachem a vlhkostí. Uchovávejte na chladném a nezamrzajícím místě.
15. Při nabíjení se nabíječka akumulátorů musí nacházet v dobře větraném prostředí a v bezpečné vzdálenosti od hořlavých materiálů. Akumulátory se během nabíjení mohou zahřívat. Akumulátory nepřebíjejte. Během nabíjení nesmí být akumulátory a nabíječky ponechány bez dozoru.
16. Nenabíjejte jednorázové akumulátory, které se mohou přehřát a vybuchnout.
17. Delší životnosti a lepšího výkonu lze dosáhnout, jestliže je akumulátor nabíjen při teplotě vzduchu mezi 18°C-24°C. Nenabíjejte akumulátor při teplotě vzduchu pod 4,5°C nebo nad 40,5°C. Toto je důležité, protože tak

- Ize zabránit vážnému poškození akumulátoru.
18. Nabíjejte pouze baterie stejného typu, jaký je dodáván společností WORX a modely doporučené společností WORX.

BEZPEČNOSTNÍ VAROVÁNÍ TÝKAJÍCÍ SE BATERIÍ

- a) **Nepokoušejte se demontovat, rozebírat nebo rozřezávat baterie nebo její články.**
- b) **Neprovádějte zkratování baterie. Neukládejte baterie nahodile v krabicích nebo v zásuvkách, kde by mohlo dojít k jejich vzájemnému zkratování nebo k zkratování způsobenému jinými předměty.** Není-li baterie používána, udržujte ji v bezpečné vzdálenosti od sponek na papíry, mincí, klíčů, hřebíků, šroubů nebo jiných malých kovových předmětů, které mohou způsobit propojení kontaktů baterie. Zkratování kontaktů baterie může způsobit popáleniny nebo požár.
- c) **Nevystavujte baterii působení horka nebo ohně. Vyvarujte se skladování baterií na otevřeném slunci.**
- d) **Nevystavujte baterii mechanickým rázům.**
- e) **Dojde-li k úniku kapaliny z baterie, zabraňte tomu, aby se tato kapalina dostala do kontaktu s pokožkou nebo aby zasáhla oči. Dojde-li k takovému kontaktu, zasažené místo omyjte značným množstvím vody a vyhledejte lékařské ošetření.**
- f) **Dojde-li k požití kapaliny z baterie, vyhledejte okamžitě lékařské ošetření.**
- g) **Udržujte baterie čisté a suché.**
- h) **Jsou-li svorky baterie znečištěny, otřete je čistým a suchým hadříkem.**

- i) **Baterie musí být před použitím nabitá. Vždy postupujte podle uvedených pokynů a používejte správný postup nabíjení.**
- j) **Nenechávejte baterii nabíjet, nebude-li baterie použita.**
- k) **Po dlouhodobém uložení budete možná muset provést několik cyklů nabíjení a vybití, aby baterie dosáhla svého maximálního výkonu.**
- l) **Baterie poskytuje nejvyšší výkon, je-li používána při běžné pokojové teplotě (20°C ± 5°C).**
- m) **Při likvidaci baterií oddělte od sebe baterie s odlišnými elektrochemickými systémy.**
- n) **Provádějte nabíjení pouze v nabíječce, která je specifikovaná společností WORX. Nepoužívejte jinou nabíječku, než je nabíječka speciálně dodaná pro použití s tímto zařízením.** Nabíječka, která je vhodná pro jeden typ baterie, může při použití jiného typu baterie vytvářet riziko způsobení požáru.
- o) **Nepoužívejte žádnou baterii, která není určena pro použití s tímto zařízením.**
- p) **Ukládejte baterie mimo dosah dětí.**
- q) **Uchovávejte originální dokumentaci k tomuto výrobku pro budoucí odkazy.**
- r) **Není-li zařízení používáno, vyjměte z něj baterii.**
- s) **Provádějte řádnou likvidaci baterie.**

SYMBOLY



VAROVÁNÍ: Při výměně šroubovacích bitů se nedívejte přímo do zásobníku bitů, protože může dojít k jejich vysunutí.



V zájmu omezení nebezpečí zranění si musí uživatel přečíst návod k obsluze
Εσωτερική χρήση μόνο



Používejte pouze uvnitř budov



Používejte ochranné prostředky zraku



Používejte ochranu sluchu



Používejte respirátor



Výstupní zástrčka má kladný středový kontakt a záporný vnější kontakt



Nevystavujte ohni



Nevystavujte dešti nebo vodě



Vysloužilé elektrické přístroje by neměli být vyhazovány společně s odpadem z domácnosti. Nářadí recyklujte ve sběrnách zřízených k tomuto účelu. O možnostech recyklace se informujte na místních úřadech nebo u prodejce.



Baterie neodhazujte do komunálního odpadu. Odevzdejte je do sběren pro likvidaci (recyklaci) speciálního odpadu.

NÁVOD K POUŽITÍ



POZNÁMKA: Předtím než začnete nářadí používat, přečtěte si pečlivě manuál.

PŘEDMĚT POUŽITÍ

Elektronářadí je určeno k zašroubování nebo uvolňování šroubů a též k vrtání do dřeva, kovu, a plastu.

1. PŘED POUŽITÍM

A) NABÍJENÍ AKUMULÁTORU

Nabíječka se dodává s akumulátorem vloženým v nářadí. Nepoužívejte jiný typ nabíječky.

Lithiová baterie je chráněna proti úplnému vybití. Když se baterie vybité, ochranný obvod vypne nářadí. Vřeten se přestane otáčet.

Po prvním nabití akumulátoru nebo po jeho dlouhodobém skladování získá akumulátor schopnost 100% nabití až po několika cyklech nabití a vybití.

B) POSTUP NABÍJENÍ (Viz Obr. A)

Šroubovák lze nabíjet dvěma způsoby.

1. Připojení nabíječky ke vhodné elektrické zásuvce. Potom připojte šroubovák k nabíjecí zásuvce; během nabíjení svítí indikátor červeně.
2. Nabíjte šroubovák pomocí nabíjecí základny. Proveďte výše uvedený postup a připojte nabíječku do vhodné síťové zásuvky. Indikátor se nerozsvítí. Potom připojte základnu k nabíječce. Indikátor (červený) bude během nabíjení svítit.

Baterii nechte nabíjet 3-5 hodiny. Baterie je plně nabitá, když kontrolka zhasne.

Potom odpojte nabíjení. Odpojte nabíječku od šroubováku. Nyní je šroubovák připraven k použití.

DŮLEŽITÉ:

Během nabíjení se nabíječka i šroubovák mohou zahřát, což je normální jev a neznamená to žádný problém.

2. NÁVOD K POUŽITÍ

Před použitím šroubovák prohlédněte, zda se všechny jeho části hladce pohybují a nářadí nevydává žádné podezřelé zvuky ani jiskry. Před vrtáním (šroubováním) do zdi se přesvědčte, že v daném místě neprocházejí žádné el. kabely nebo vedení plynu či vody.

POUŽITÍ

1. NASAZENÍ ZÁSObNÍKU VRTÁKŮ (Viz Obr. B)

Před nasazením zásobníku vrtáků zcela stáhněte kryt dozadu

2. VÝBĚR ŠROUBOVACÍHO BITU

1. Vysunutím zcela otevřete kryt až za červenou značku na nářadí. Zásobník bitů se automaticky posune. (V případě potřeby lze zásobník bitů ručně otočit doleva.) (viz obr. C1 C2).
2. Opakovaně posuňte horní kryt tam a zpět, dokud není vybrán požadovaný bit.

Pokud je třeba vyměnit bity v zásobníku, vyjměte zásobník zatlačením okénkem vespod. Vyměňte bity. Bity musí být v zásobníku správně umístěny a nesmí vystupovat ze zadní strany zásobníku.

Nebo jednoduše vytáhněte vrták z držáku a nahraďte jej požadovaným bitem. Bit se automaticky zasune do zásobníku při otevření krytu. (viz obr. D).

POZNÁMKA:

1. S tímto šroubovákem jsou kompatibilní pouze bity dlouhé 25 mm.
2. Pokud kryt není zcela otevřený, zásobník bitů se při

vyjímání z nářadí zasekne. Zcela přitáhněte kryt dozadu.

3. Není-li zásobník bitů uvnitř nářadí správně zarovnan, pravděpodobně nebude možné kryt zcela zavřít. Zkontrolujte, zda při výběru požadovaného vrtáku zásobník bitů zacvakne na místo. Pokud kryt nelze řádně zavřít, otočte upínadlo o kousek po směru nebo proti směru hodin a zkuste to znovu.

3. ZÁMEK VYPÍNAČE

Vypínač lze zamknout ve vypnuté poloze. Tím se omezuje možnost náhlého spuštění, když šroubovák není používán. Chcete-li zamknout vypínač, přepněte přepínač otáček dopředu/dozadu do prostřední polohy.

4. PŘEPÍNAČ SMĚRU OTÁČENÍ(Viz Obr. E1 E2)

Při vrtání a šroubování použijte otáčení doprava označené " << " (páčku přesunout doleva). Opačný směr otáčení, označený " >> " (páčku přesunout doprava) používejte pouze pro povolování šroubů, nebo při uvolňování zaseknutého vrtáku.



VAROVÁNÍ: Směr otáčení nikdy neměňte, dokud se motor otáčí, počkejte, než se stroj zastaví!

5. PLNĚ AUTOMATICKÉ ZAMKNUTÍ UPÍNADLA (AUTOMATICKÝ ZÁMEK) (Viz Obr. F)

Když není stisknutý vypínač (4), je upínadlo šroubováku (6) zamknuté.

To umožňuje podle potřeby používat šroubovák ručně.

DŮLEŽITÉ:

Při používání šroubováku jako ručního nástroje netiskněte vypínač (4). V opačném případě dojde k poškození šroubováku.

6. POUŽÍVÁNÍ SVĚTLA LED

Světlo se rozsvítí stisknutím vypínače. Uvolněním vypínače světlo zhasne.

Světlo LED zvyšuje viditelnost a je vynikající pro tmavé a uzavřené prostory

7. OCHRANA PŘED HLUBOKÝM VYBITÍM

Baterie Li-ion je chráněna před hlubokým vybitím „Ochranným systémem proti vybití“. Když je baterie vybitá, ochranný okruh vypne nářadí: upínadlo se neotáčí. V takovém případě je třeba nabít baterii.

ÚDRŽBA

Vaše nářadí nevyžaduje žádné dodatečné promazání nebo údržbu. Vaše nářadí neobsahuje žádné části vyžadující údržbu. Na čištění vašeho nářadí nikdy nepoužívejte vodu, chemické čisticí prostředky. Vyčistěte jej suchým hadrem. Nářadí skladujte na suchém místě. Větrací otvory motoru udržujte čisté. Všechny ovládací prvky pravidelně čistěte od prachu.

OCHRANA ŽIVOTNÍHO PROSTŘEDÍ



Vysloužilé elektrické přístroje by neměly být vyhazovány společně s odpadem z domácnosti.

■ Nářadí recyklujte ve sběrnách k tomu účelu zřízených. O možnostech recyklace se informujte na místních úřadech nebo u prodejce.

PROHLÁŠENÍ O SHODĚ

My,
POSITEC Germany GmbH Konrad-Adenauer-Ufer 37 50668 Köln

Prohlašujeme, že produkt,
Popis **Aku šroubováku**
Typ **WX254 WX254.1 WX254.3 WX254.4 WX254.6**
WX254.7 (250~269- označení zařízení zástupce
Akumulátorový šroubovák)
Funkce **Utahování a povolování šroubů a matic**

Splňuje následující směrnice,

2006/42/ES
2004/108/ES

2006/95/ES
2011/65/EU

Splňované normy

EN 55014-1
EN 60745-1
EN 60335-1
EN 61000-3-2
EN 62233

EN 55014-2
EN 60745-2-2
EN 60335-2-29
EN 61000-3-3

Osoba oprávněná uspořádat technický soubor,

Název Russell Nicholson

Adresa Positec Power Tools (Europe) Ltd, PO Box
152, Leeds, LS10 9DS, UK

Yujin Tang



2014/08/18

Yujin Tang

Vedoucí Oddělení kvality firmy POSITEC

- 1. KRYT**
- 2. VOLIČ SPÄTNÉHO OTÄČANIA A OTÄČANIA VPRED**
- 3. MÄKKÄ RUKOVÄŤ**
- 4. VYPÍNAČ**
- 5. KONTROLKA LED**
- 6. DRŽIAK BITU ALEBO CHUCK**
- 7. ZÄSOBNÍK NA BITY**
- 8. INDIKÄTOR NABITIA**
- 9. KONEKTOR NA NABÍJANIE**

Štandardná dodávka neobsahuje všetko zobrazené či opísané príslušenstvo.

TECHNICKÉ PARAMETRE

Typ **WX254 WX254.1 WX254.3 WX254.4 WX254.6 WX254.7 (250~269- označenie zariadenia, zástupca bezšnúrový skrutkovač)**

Napájanie nabíjačky	230V/240V~50Hz
Menovité napätie	4V  Max*
Maximálny krút. Moment	230/min
Normálny čas nabíjania	0.5kg
Normálny čas nabíjania	3-5 hodina

* Napätie merané bez prevádzkového zaťaženia. Počiatočné nabitie batérie dosahuje maximálne 4 Voltov. Nominálne napätie je 3,6 Voltov.

INFORMÁCIE O HLUKU/VIBRÁCIÁCH

Nameraný akustický tlak	L_{pA} : 65dB(A)
Nameraný akustický tlak	L_{wA} : 76dB(A)
K_{pA} & K_{wA}	3.0dB(A)
Použite chrániče sluchu, ak akustický tlak presiahne	80dB(A)



INFORMÁCIE O VIBRÁCIÁCH

Výsledné celkové hodnoty pre vibrácie (suma pre trojosový vektor) stanovené podľa normy EN 60745:

96 Typické frekvenčne namerané vibrácie	Hodnota emisie vibrácií $a_n = 0.7\text{m/s}^2$
	Nepresnosť $K = 1.5\text{m/s}^2$

Deklarovaná celková hodnota vibrácií sa môže použiť na vzájomné porovnanie jednotlivých náradí a takisto aj na predbežné stanovenie času práce.



VÝSTRAHA: Hodnota emisie vibrácií počas skutočného používania elektrického náradia sa môže odlišovať od deklarovanej hodnoty, a to v závislosti od spôsobu používania náradia a v závislosti od nasledujúcich príkladov odchýlok od spôsobu používania náradia:

Akým spôsobom sa náradie používa a aké materiály budú rezané alebo vŕtané.
Náradie je v dobrom stave a je dobre udržiavané.

Používanie správneho príslušenstva v spojení s náradím a zabezpečenie jeho ostrosti a dobrého stavu.

Tesnosť zovretia rukovätí a používanie doplnkov proti vibráciám.

Používanie náradia na účel určený podľa konštrukcie a v súlade s pokynmi.

Toto náradie môže vyvolávať syndróm trasenia rúk a ramien, pokiaľ jeho používanie nie je správnym spôsobom riadené.



VÝSTRAHA: Kvôli presnosti by mal odhad úrovne expozície v skutočných podmienkach používania by mal obsahovať tiež všetky súčasti prevádzkového cyklu, ako sú časy, keď je náradie vypnuté a počas ktorých beží na voľnobehu, a to okrem skutočného vykonávania práce. Tým môže dôjsť k značnému zníženiu úrovne expozície počas celkového prevádzkového času.

Pomôžte minimalizovať riziko expozície účinkom vibrácií.

VŽDY používajte ostré sekáče a čepele.

Náradie udržiavajte v súlade s týmto návodom a udržiavajte ho dobre namazané (ak je to potrebné).

Ak sa náradie používa často, investujte do príslušenstva zabraňujúceho vibráciám.

Vyhňte sa používaniu náradia pri teplote 10°C a menej.

Prácu si naplánujte tak, aby ste akékoľvek používanie náradia pri vysokých vibráciách rozdelili do niekoľkých dní.

PRÍSLUŠENSTVO

	WX254	WX254.1	WX254.3	WX254.4	WX254.6	WX254.7
25mm šesťhranné skrutkovacie bity	5	11	6	5	5	11
25mm vrták na vodiaci otvor	1	1	/	1	1	1
3-5hr Nabíjačka	1	1	1	1	1	1
Zásobník na bity	1	2	1	1	1	2
Puzdro na vŕtačku	/	1	/	/	/	1
Základňa	1	1	/	/	/	/

BEZPEČNOSTNÉ POKYNY PRE SKRUTKOVÁČ

1. **Držte ručné elektrické náradie len za izolované plochy rukoväti, ak vykonávate takú prácu, pri ktorej by mohla skrutka natrafiť na skryté elektrické vedenia.** Kontakt skrutky s elektrickým vedením, ktoré je pod napätím, môže dostať pod napätie aj kovové súčiastky náradia a spôsobiť zásah elektrickým prúdom.

BEZPEČNOSTNÉ POKYNY PRE NABÍJAČKY



VAROVANIE: Prečítajte všetky bezpečnostné varovania a inštrukcie. Chyba pri sledovaní varovaní a inštrukcií môže viesť k elektrickému šoku, vypuknutiu požiaru a/alebo k vážnym zraneniam.

98 **Odložte si všetky varovania a inštrukcie pre budúcu potrebu.**

- Toto zariadenie nie je určené na používanie osobami (vrátane detí) so zníženými fyzickými, zmyslovými alebo mentálnymi schopnosťami alebo osobami s nedostatočnými skúsenosťami a znalosťami, a to tým nepracujú pod dozorom alebo na základe pokynov o používaní zariadenia vydaných od osoby zodpovednej za ich bezpečnosť.
- V prípade detí treba dohliadať na to, aby sa so zariadením nehrali.
Ak dôjde k poškodeniu napájacej šnúry, nechajte ju bezpečne vymeniť u výrobcu, v servise alebo inou príslušne kvalifikovanou osobou.

ĎALŠIE BEZPEČNOSTNÉ POKYNY TÝKAJÚCE SA NABÍJAČKY BATÉRIÍ

1. Pred nabíjaním si prečítajte návod.
2. Po nabití odpojte nabíjačku batérií od sieťového prívodu. Následne odpojte pripojenie kostry a potom pripojenie batérie.
3. Batérie, z ktorých uniká elektrolyt, nenabíjajte.
4. Nabíjačku batérií nepoužívajte na činnosti, na ktoré nie je určená.
5. Pred nabíjaním sa uistite, či nabíjačka vyhovuje miestnym charakteristikám napájania striedavým prúdom.
6. Určené na používanie v interiéri. Nevystavujte dažďu.
7. Nabíjacie zariadenie musí byť chránené pred vlhkosťou.
8. Nabíjačku nepoužívajte v exteriéroch.
9. Kontakty batérie ani nabíjačky neskratujte.
10. Pri nabíjaní dodržiavajte vyznačenú polaritu „+/-“.
11. Jednotku neotvárajte a uskladňujte ju mimo dosahu detí.
12. Nenabíjajte batérie iných výrobcov.
13. Presvedčte sa, že spojenie medzi nabíjačkou a batériou má správnu polohu a nie je blokované inými predmetmi.
14. Otvory na nabíjačke batérií chráňte pred špinou a vlhkosťou, ako aj pred vniknutím cudzorodých predmetov. Uskladňujte na suchom mieste bez výskytu mrazu.
15. Pri nabíjaní batérie umiestnite nabíjačku v dobre vetranej miestnosti a v dostatočnej vzdialenosti od horľavých materiálov. Počas nabíjania môže dôjsť k ohriatiu nabíjačky. Batérie nenabíjajte nadmerne. Počas nabíjania nenechávajte batérie a nabíjačku bez dozoru.
16. Nenabíjajte nenabíjateľné batérie, pretože môže dôjsť k prehrievaniu a poškodeniu.
17. Dlhšiu životnosť a lepší výkon dosiahnete v prípade nabíjania batérie pri teplotách v rozmedzí 18 °C a 24

°C. Batériu nenabíjajte pri teplotách nižších ako 4,5 °C alebo vyšších ako 40,5 °C. Je to dôležité, a zabránite tak vážnemu poškodeniu batérie.

18. Nabíjajte iba batérie rovnakého typu, aký je dodávaný spoločnosťou WORX, a modely odporúčané spoločnosťou WORX.

BEZPEČNOSTNÉ VAROVANIA TÝKAJÚCE SA BATÉRIÍ

- a) **Nepokúšajte sa demontovať, rozoberať alebo rozrezávať batérie alebo jej články.**
- b) **Batériu neskratujte. Neukladajte batérie náhodne v škatuliach alebo v zásuvkách, kde by mohlo dôjsť k ich vzájomnému skratovaniu alebo k skratovaniu spôsobenému inými predmetmi.** Ak sa batéria nepoužíva, udržiujte ju v bezpečnej vzdialenosti od sponiek na papieri, mincí, kľúčov, klincov, skrutiek alebo iných malých kovových predmetov, ktoré môžu spôsobiť prepojenie kontaktov batérie. Skratovanie kontaktov batérie môže spôsobiť popáleniny alebo požiar.
- c) **Nevystavujte batériu pôsobeniu tepla alebo ohňa. Vyvarujte sa skladovania batérií na otvorenom slnku.**
- d) **Nevystavujte batériu mechanickým rázom.**
- e) **Ak dôjde k úniku kvapaliny z batérie, zabránite tomu, aby sa táto kvapalina dostala do kontaktu s pokožkou alebo aby zasiahla oči. Ak dôjde k takému kontaktu, zasiahnuté miesto umyte značným množstvom vody a vyhl'adajte lekárske ošetrovanie.**
- f) **Ak dôjde k požitiu kvapaliny z batérie, vyhl'adajte okamžite lekárske ošetrovanie.**

- g) **Udržujte batérie čisté a suché.**
- h) **Ak sú svorky batérie znečistené, utrite ich čistou a suchou handričkou.**
- i) **Batéria musí byť pred použitím nabitá. Vždy postupujte podľa uvedených pokynov a používajte správny postup nabíjania.**
- j) **Nenechávajte batériu nabíjať, ak nebude batéria použitá.**
- k) **Po dlhodobom uložení budete možno musieť vykonať niekoľko cyklov nabíjania a vybíjania, aby batéria dosiahla svoj maximálny výkon.**
- l) **Batéria poskytuje najvyšší výkon, ak sa používa pri bežnej izbovej teplote (20 °C ± 5 °C).**
- m) **Pri likvidácii batérií oddel'te od seba batérie s odlišnými elektrochemickými systémami.**
- n) **Vykonávajte nabíjanie iba v nabíjačke, ktorá je špecifikovaná spoločnosťou WORX. Nepoužívajte inú nabíjačku, než je nabíjačka špeciálne dodaná na použitie s týmto zariadením.** Nabíjačka, ktorá je vhodná pre jeden typ batérie, môže pri použití iného typu batérie vytvárať riziko spôsobenia požiaru.
- o) **Nepoužívajte žiadnu batériu, ktorá nie je určená na použitie s týmto zariadením.**
- p) **Ukladajte batérie mimo dosahu detí.**
- q) **Uchovajte originálnu dokumentáciu k tomuto výrobku na budúce odkazy.**
- r) **Ak sa zariadenie nepoužíva, vyberte z neho batériu.**
- s) **Vykonávajte riadnu likvidáciu batérie.**

SYMBOLY



VAROVANIE: Pri výmene bitov sa nepozerajte priamo do valca bitu, pretože bity môžu vystreliť smerom von.



Kvôli zníženiu rizika poranenia je potrebné, aby si používateľ najprv prečítal návod



Iba na použitie v interiéri



Používajte ochranné prostriedky zraku



Používajte ochranu sluchu



Používajte protiprachovú masku



Výstupná zástrčka má kladný stredový kontakt a záporný vonkajší kontakt.



Nevystavujte ohňu



Nevystavujte dažďu alebo vode



Elektrické výrobky sa nesmú likvidovať spolu s domácim odpadom. Recyklujte v zberných miestach na tento účel zriadených. O možnosti recyklácie sa informujte na miestnych úradoch alebo u predajcu.



Batérie nezahadzujte. Vyčerpané batérie odnesť do miestneho zberného (recyklačného) miesta špeciálneho odpadu

NÁVOD NA POUŽITIE



POZNÁMKA: Pred tým, ako náradie použijete, prečítajte si návod na použitie.

POUŽÍVANIE PODĽA URČENIA

Toto ručné elektrické náradie je určené na zaskrutkovávanie a uvoľňovanie skrutiek, ako aj na vŕtanie do dreva, kovu a plastov.

1. PRED UVEDENÍM DO PREVÁDZKY

A) NABITIE BATÉRIÍ

Nabíjačka sa dodáva s jednotkou lítiových batérií osadených v náradí. Nepoužívajte iný typ nabíjačky.

Iónovo-lítiová batéria je chránená proti úplnému vybitiu. Keď sa batéria vybije, ochranný obvod vypne náradie. Držiak nástroja sa prestane otáčať.

V teplom prostredí alebo po intenzívnom nasadení sa jednotka batérií natolko zahreje, že sa nedá ihneď nabíjať.

Pred začatím nabíjania nechajte batériu vychladnúť.

Keď nabíjate batériový zdroj po prvý raz alebo po dlhodobom uskladnení sa nabije na 100% svojej kapacity až po niekoľkých cykloch nabitia a vybitia.

B) NABÍJANIE (Pozri Obr. A)

Skrutkovač je možné nabíjať dvoma spôsobmi.

1. Zástrčku napájacieho kábla nabíjačky zapojte do vhodnej elektrickej zásuvky. Potom skrutkovač zapojte do zásuvky v nabíjačke; počas nabíjania bude svietiť červený indikátor.
2. Nabite skrutkovač pomocou nabíjacej základne. Vykonajte vyššie uvedený postup a pripojte nabíjačku do vhodnej sieťovej zásuvky. Indikátor sa nerozsvieti. Potom pripojte základňu k nabíjačke. Indikátor (červený) bude počas nabíjania svietiť.

Batériu nechajte nabíjať 3-5 hodiny. Batéria je plne nabitá, keď kontrolka zhasne. Nabíjačku odpojte. Nabíjačku odpojte od skrutkovača. Skrutkovač je pripravený na používanie.

DÔLEŽITÉ:

Počas nabíjania sa nabíjačka aj skrutkovač môžu stať teplými na dotyk, je to normálny jav a nesignalizuje to žiadny problém.

2. NÁVOD NA POUŽITIE

Pred použitím skrutkovač prezrite, či sa všetky jeho časti hladko pohybujú a náradie nevydáva žiadne podozrivé zvuky ani iskry. Pred vniknutím do steny overte prítomnosť elektrických vedení alebo potrubí.

PREVÁDZKA

1. VKLADANIE ZÁSObNÍKA NA BITY (Pozri Obr. B)

Kryt zatlačte úplne dozadu, aby sa dal vložiť zásobník na bity

2. VÝBER BITU

1. Vysunutím celkom otvorte kryt až za červenú značku na náradí. Zásobník bitov sa automaticky posunie. (V prípade potreby je možné zásobník bitov ručne otočiť doľava.) (pozri obr. C1 C2).
2. Opakovane posuňte horný kryt tam a späť, kým nie je vybratý požadovaný bit.

Ak sa musia bity vymeniť v zásobníku na bity, zásobník na bity vyberte tak, že ho vytlačíte hore z otvoru pod ním. Bity vymeňte za požadované bity. Uistite sa, že bity sú správne umiestnené v zásobníku a že nevyčnievajú zo zadnej časti zásobníka na bity.

Alebo bit jednoducho povytiahnite z držiaka a vymeňte ho za požadovaný bit. Pri otvorení krytu sa bit automaticky vloží do zásobníka. (Pozri obr. D).

POZNÁMKA:

1. V tomto skrutkovači sa môžu používať len 25 mm bity.
2. Ak kryt nie je úplne otvorený, zásobník na bity sa pri vyberaní z nástroja zasekne. Kryt zatlačte úplne dozadu.
3. Kryt sa nemusí úplne zatvoriť, ak je zásobník na bity vnútri nesprávne vyrovnaný. Uistite sa, že pri vyberaní požadovaného bitu na používanie zásobník na bity zacvakol na mieste. Ak kryt nie je možné správne zatvoriť, stačí otočiť skľučovadlo mierne doprava alebo doľava a skúsiť to znova.

3. ZÁMOK PREPÍNAČA

Vypínač je možné zamknúť v polohe Vypnuté. Týmto sa zníži možnosť náhodného spustenia, keď sa skrutkovač nepoužíva. Ak chcete zamknúť vypínač, volič spätného otáčania a otáčania vpred prepnite do strednej polohy.

102 4. PREPÍNAČ SMERU OTÁČANIA (Pozri Obr. E1 E2)

Pri vŕtaní a skrutkovaní použite otáčanie doprava označené „◁◁“ (páčku presunúť doľava). Opačný smer otáčania, označený „▷▷“ (páčku presunúť doprava) používajte iba na vytáčanie skrutiek alebo pri uvoľňovaní zaseknutého vrtáka.

 **VAROVANIE: Smer otáčanie nikdy nemeňte, pokým sa motor otáča, počkajte, kým sa stroj zastaví!**

5. PLNE AUTOMATICKÉ ZAMKNUTIE VRETENA (AUTOMATICKÝ ZÁMOK) (Pozri Obr. F)

Skľučovadlo skrutkovača (6) sa zamkne, keď sa nestlačí vypínač (4). To umožňuje v prípade potreby používať skrutkovač ručne.

DÔLEŽITÉ:

Pri používaní ako ručný nástroj nestlačte vypínač (4). V

opačnom prípade by došlo k poškodeniu skrutkovača.

6. POUŽÍVANIE SVETLA LED

Ak chcete svetlo zapnúť, jednoducho stlačte vypínač. Po uvoľnení vypínača sa svetlo vypne. Svetlo LED zvyšuje viditeľnosť a je ideálne na tmavý alebo uzavretý priestor.

7. OCHRANA PROTI PRÍLIŠNÉMU VYBITIU

Lítiovo-iónovú batériu chráni pred prílišným vybitím „systém na ochranu proti vybitiu“. Ak je batéria vybitá, nástroj sa vypne pomocou ochranného obvodu: Skľučovadlo sa prestane otáčať. Keď takáto situácia nastane, je potrebné dobiť batériu.

ÚDRŽBA

Vaše náradie si nevyžaduje žiadne dodatočné mazanie ani údržbu.

Vaše náradie si nevyžaduje žiadny servisný zásah. Svoje náradie nikdy nečistite vodou alebo chemickými čistiacimi prostriedkami. Vytrite ho suchou handrou. Náradie ukladajte na suchom mieste. Vetracie otvory motora udržiavajte čisté. Ovládacie prvky zbavujte prachu. Cez vetracie štrbiny občas možno vidieť iskrenie komutátora. Je to normálny stav a nepoškodzuje to vaše náradie.

OCHRANA ŽIVOTNÉHO PROSTREDIA



Elektrické výrobky sa nesmú likvidovať spolu s domácim odpadom. Recyklujte v zberných miestach na tento účel zriadených. O možnosti recyklácie sa informujte na miestnych úradoch alebo u predajcu.

VYHLÁSENIE O ZHODE

My,
POSITEC Germany GmbH Konrad-Adenauer-Ufer 37 50668 Köln

Vyhlasujeme, že tento výrobok

Popis **Bezšnúrový skrutkovač**

Typ **WX254 WX254.1 WX254.3 WX254.4 WX254.6**

WX254.7 (250~269- označenie zariadenia,

zástupca Batériový skrutkovač)

Funkcia **Ut'ahovanie a uvoľňovanie skrutiek, matíc**

Zodpovedá nasledujúcim smerniciam:

2006/42/ES

2006/95/ES

2004/108/ES

2011/65/EU

Spĺňa posudzované normy:

EN 55014-1

EN 55014-2

EN 60745-1

EN 60745-2-2

EN 60335-1

EN 60335-2-29

EN 61000-3-2

EN 61000-3-3

EN 62233

Osoba oprávnená za zostavenie technického súboru,

Názov Russell Nicholson

Adresa Positec Power Tools (Europe) Ltd, PO Box

152, Leeds, LS10 9DS, UK

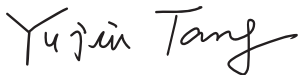

2014/08/18

Yujin Tang

Vedúci oddelenia kvality firmy POSITEC



www.worx.com

Copyright © 2014, Positec. All Rights Reserved.
2CSD16APK11011A1